

MegaView 241 UHD 2.0™



USER MANUAL 3

GEBRAUCHSANLEITUNG 15

GUIDE UTILISATEUR 27

MODO DE EMPLEO 39

MANUALE D'ISTRUZIONI 51

GEBRUIKSAANWIJZING 63

1 Table of contents

1	Table of contents	3
2	Safety instructions	4
3	Your product.....	5
3.1	Introduction	5
3.2	Benefits.....	5
3.3	HDMI features.....	5
3.4	Package contents	5
4	Getting started.....	8
4.1	Installation tips	8
4.2	Requirements Cat5e/Cat6 cable	8
4.3	Installing the transmitter and receiver.....	8
4.4	Installing the infrared return.....	9
4.5	Installing Power over Cable (POC).....	9
5	Usage.....	10
6	Technical specifications	11
7	Frequently asked questions (FAQs).....	13
8	Notification.....	14
8.1	Declaration of Conformity.....	14
8.2	Recycling	14
8.3	Copyrights.....	14

2 Safety instructions

- Please read these instructions thoroughly before you use the device and keep them for future reference.
- Only for indoor use.
- Do not use the product in a damp environment or near water.
- Do not expose the product to extremely high or low temperatures, strong light sources or direct sunlight.
- This product is not a toy. Keep out of reach of children.
- Do not open the product (battery panel is an exception): the device may contain live parts.
- Keep batteries out of the reach of children. Dispose of batteries as chemical waste. Never use old and new batteries or different types of batteries together. Remove the batteries when you are not using the system for a longer period of time. Check the polarity (+/-) of the batteries when inserting them in the product. Wrong positioning can cause an explosion.
- Connect the adapter to the mains only after you have verified that the line voltage corresponds to the value specified on the type plates.
- Never connect a power adapter if it's damaged. In such cases, please contact your supplier.
- Repairs or service should only be performed by qualified personnel.
- Disconnect the power adapter from the mains when this device is not in use for prolonged time.
- Improper use, self-installed modifications or repairs will void any and all warranties.
- Marmitek does not accept any product responsibility for incorrect use of the product or use other than for which the product is intended.
- Marmitek does not accept liability for any consequential damage other than the legal product responsibility.

3 Your product

3.1 Introduction

Congratulations on your purchase of the Marmitek MegaView 241 UHD 2.0™! The MegaView 241 UHD 2.0™ provides a simple way to extend an HDMI or DVI signal over a single networking cable. Extend your HDMI cable up to 70 metres over a single networking cable! Enjoy the latest Ultra HD content and watch Netflix or a Blu-ray film in 4K elsewhere in the home, while maintaining ultimate contrast and beautiful colours. All our products are designed and manufactured to the highest quality requirements.

3.2 Benefits

- HDBaseT technology (uncompressed HD video transmission including 4K60 Ultra HD, 1080p Full HD and all 3D formats).
- Remotely operate a connected A/V device using the infrared return function or Consumer Electronics Control (CEC).
- Built-in Power over Cable (POC) technology eliminates the need for a power socket for the receiver near the TV.
- LPCM7.1, Dolby TrueHD & DTS HD Master Audio (high quality audio support).
- Supports HDCP 2.2 for playback of protected 4K Ultra HD content.

3.3 HDMI features

- The maximum throughput speed is 18 Gbit/s (gigabits per second). This allows HDMI 2.0 to display Ultra HD 4K images at 60 fps (frames per second).
- Suitable for the latest Ultra HD 4K60 resolution (3840 x 2160 / 60Hz), High Dynamic Range (HDR), Deep Color and 4:4:4 chroma colours.
- Deep Color 36-bit (billions instead of millions of colours, better reproduction of subtle differences in gradation and a higher contrast ratio).
- Supports all 3D formats (suitable for use with your own 3D equipment).

3.4 Package contents

- A. 1 x Ultra HD transmitter (HDMI transmitter)
- B. 1 x Ultra HD receiver (HDMI receiver)
- C. 1 x power adapter
- D. 1 x infrared receiver cable
- E. 1 x Infrared extension cable with 1 blaster LED
- F. 1 x user manual
- G. 1 x mounting material

A

Transmitter back

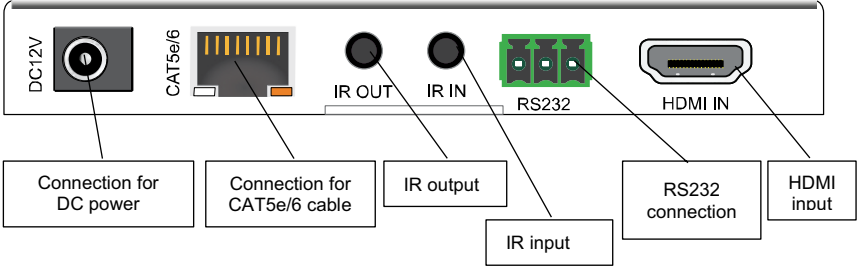

Transmitter front

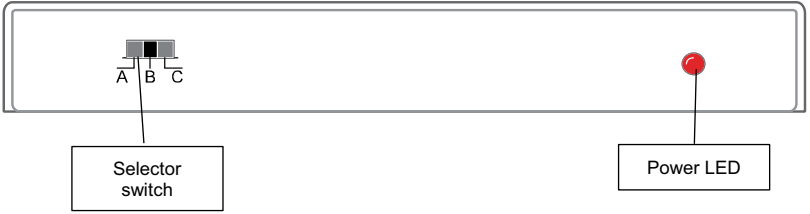

B

Receiver back

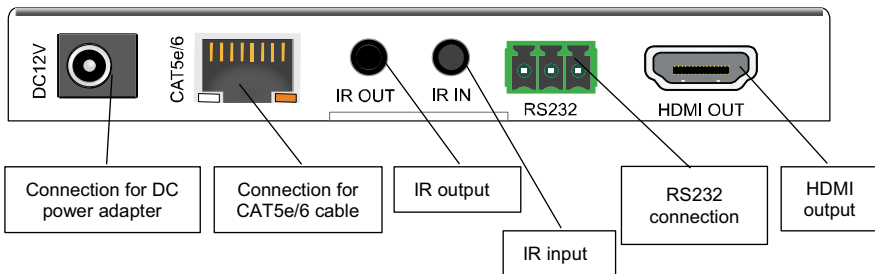

Receiver front

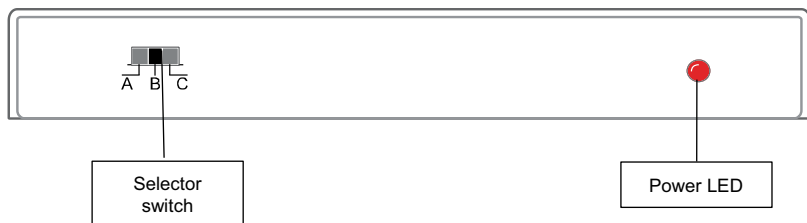

C

Power adapter

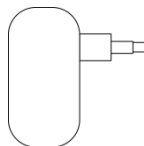

4 Getting started

4.1 Installation tips

- First switch off all devices (TV and HDMI sources) before connecting them to the MegaView 241 UHD 2.0™. If a device cannot be turned off, please remove its plug from the wall socket.
- For the best picture and sound quality, only use High Speed HDMI® certified cables.
- Please be careful when connecting your HDMI cables. These damage easily.

4.2 Requirements Cat5e/Cat6 cable

- UTP, FTP or STP cable
- 24AWG or lower
- Solid twisted pair
- 100 ohm at 1MHz
- RJ-45 connection according to EIA/TIA T568B standard

Instead of a CAT5e cable, a CAT6 cable can also be used (this is of better quality). To optimise transmission quality, use solid twisted pair CAT5e or CAT6 cables.

4.3 Installing the transmitter and receiver

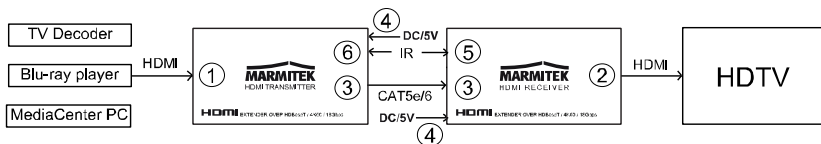

In order to check proper functioning of the system, it is advisable to test the set-up first using a short CAT5e/6 cable.

1. Switch off all devices prior to installation.
2. Connect the HDMI source (Blu-ray disc player, TV decoder, media center PC, etc.) to the MegaView 241 UHD 2.0™ transmitter [1] using an HDMI cable (not included).
3. Connect the MegaView 241 UHD 2.0™ receiver [2] to your TV or projector using an HDMI cable (not included).
4. Use one CAT5e/6 networking cable to connect the transmitter and receiver of the MegaView 241 UHD 2.0™ [3].

Please note! The MegaView 241 UHD 2.0™ will only work when using a direct connection between the transmitter and the receiver and cannot be connected to an existing home network (LAN), since this may cause damage to the device or your network router.

5. Connect the power adapter [4] to the "12 VDC" connector of the MegaView 241 UHD 2.0™ transmitter or receiver and plug the adapter into a wall socket.

Please note! Do not place the MegaView 241 UHD 2.0™ transmitter or receiver in an enclosed space such as a TV cabinet or equivalent. Provide adequate ventilation to ensure that the product is functioning properly and to protect against overheating.

4.4 Installing the infrared return

The MegaView 241 UHD 2.0™ has a built-in "infrared return channel" that allows you to use your own remote control to operate the connected device from another room or through closed cabinet doors.

1. Connect the infrared (IR) receiver [D] to the "IR IN" jack of the MegaView 141™ receiver [5].
2. Position it so that it is visible to your (infrared) remote control, allowing it to receive the transmitted commands (up to 6 metres).
3. The most logical place for the IR receiver is in the vicinity of your TV or projector.
4. Using the adhesive strip, it can be positioned virtually anywhere.
5. Experiment to find the right position before definitive attachment of the IR receiver.

Please note! The adhesive strip may cause discolouration on certain surfaces, or may leave adhesive residue when removed.

1. Connect the infrared (IR) extension cable [E] to the "IR OUT" jack of the MegaView 241 UHD 2.0™ transmitter [6].
2. Attach the infrared (IR) blaster LED near the HDMI source.
3. When positioned correctly, one blaster LED can operate all A/V devices within the same compartment of a cabinet.
4. Please experiment to find the correct position before permanently attaching the IR blaster LED.

Please note! The adhesive strip may cause discolouration on certain surfaces, or may leave adhesive residue when removed.

4.5 Installing Power over Cable (POC)

The MegaView 241 UHD 2.0™ supports bi-directional Power over Cable technology, making it easy to supply power to the transmitter and receiver from a single point. This eliminates the need for a power connection for the receiver near the TV. The transmitter provides power to the receiver using the CAT5e/6 cable. This built-in technology allows you to place the receiver out of sight behind your TV, without the need for a power outlet.

5 Usage

1. Switch on the HDMI source (for example, a TV decoder or multimedia PC).
2. Switch on the TV or projector and select the appropriate input. This is usually done by pressing the A/V or EXT button on your remote control.
3. You will immediately receive images from the connected HDMI source.
4. The MegaView 241 UHD 2.0™ can also be used to operate the HDMI source from another room, by pointing your own remote control at the IR receiver and pressing a button.

6 Technical specifications

Video

Data transfer	HDBaseT
Video resolution	4K(4096x2160)@60Hz and 1080p@60Hz
3D formats	1080p@24Hz and 720p@60Hz
HDMI standard	HDMI 2.0b, HDR, CEC, EDID, DVI, all 3D formats and Deep Color 36-bit
HDCP standards	HDCP 2.2 and HDCP 1.4
Colour formats	RGB and YCbCr 4:4:4
Colour depth	36-bit
Video bandwidth	18 Gbps
Clock frequency	340MHz

Audio

Audio formats	DTS-HD Master Audio, Dolby TrueHD, Dolby Digital/AC3, DTS 5.1 and PCM stereo
---------------	--

Transmitter

AV input	1 x HDMI input
UTP/CATx connection	RJ45, EIA/TIA T568B
Dimensions (H x W x D)	16 x115 x 84 mm
Weight	150 g

Receiver

AV output	1 x HDMI output
UTP/CATx connection	RJ45, EIA/TIA T568B
Dimensions (H x W x D)	16 x115 x 84 mm
Weight	150 g

Length CAT5e/6 cable	Max. 40m@4K60Hz and 70m@1080p
HDMI cable length	max. 15 metres
RS232	Euroblock/Phoenix connector

Infrared receiver

Frequency range:	30 - 60 kHz
Infrared reception range:	± 6 metres
Connection:	3.5mm jack plug
Cable length:	150 cm

Infrared extension cable with 1 blaster LED

Frequency range:	30 - 60 kHz
Infrared transmission range:	± 1 metres
Connection:	3.5mm jack plug
Cable length:	100 cm

General

Ambient temperature	+0 to +70° C
Ambient humidity	10% to 85%
Power supply	100-240 VAC 50/60Hz, 5 VDC 1A
Power supply technology	Power over cable (POC)

Specifications may change without prior notice.

7 Frequently asked questions (FAQs)

No (or poor) image and sound

If you experience poor or no picture after connecting the MegaView 241 UHD 2.0™, try detecting the problem by connecting the devices to your TV or projector one at a time. This enables you to determine whether the problem is in the HDMI sources, the HDMI cables, the MegaView 241 UHD 2.0™ or the TV.

- Make sure the power adapter is connected and plugged in.
- For the best picture and sound quality, only use High Speed HDMI® certified cables.
- Do not use HDMI cables longer than those specified in the technical data.
- Check the HDMI cables and/or connectors for damage.
- Both the HDMI source and your TV or projector should fully support HDMI.
- Check that your HDMI sources and TV or projector support HDCP 2.2 (High Bandwidth Digital Content Protection) copy protection.

No (or poor) image and sound

- Please check that the HDMI source is switched on.
- Only use CAT5e/CAT6 cables, as specified in section 4. Requirements.
- Make sure that the CAT5e/CAT6 cable is connected well (no breakages).
- Make sure the RJ-45 is connected according to the EIA/TIA T568B standard.
- Make sure that the maximum cable length is not exceeded.
- Prevent installing your system close to RF sources (wireless devices) as much as possible.
- Set your HDMI source to a lower resolution, the CAT5e/6 cable used may not be able to handle the bandwidth of higher resolutions.

Do you have any questions that are not answered here? Then please visit www.marmitek.com

8 Notification

8.1 Declaration of Conformity

 Hereby, Marmitek BV declares that this MegaView 241 UHD 2.0™ is in compliance with the essential requirements and other relevant provisions of the following Directives:

Directive 2014/30/EU of the European Parliament and of the Council of 26 February 2014 on the harmonisation of the laws of the Member States relating to electromagnetic compatibility (recast)

Directive 2014/35/EU of the European Parliament and of the Council of 26 February 2014 on the harmonisation of the laws of the Member States relating to the making available on the market of electrical equipment designed for use within certain voltage limits. Directive 2011/65/eu of the European parliament and of the council of 8 June 2011 on the restriction of the use of certain hazardous substances in electrical and electronic equipment.

8.2 Recycling



Environmental Information for Customers in the European Union and other European countries with separate collection systems.

This symbol on the product or on its packaging indicates that this product shall not be treated as household waste. Instead it shall be handed over to the applicable collection point for the recycling of electrical and electronic equipment. It is your responsibility to dispose of this and other electric and electronic equipment via designated collection facilities appointed by the government or local authorities. Correct disposal and recycling will help prevent potential negative consequences to the environment and human health. For more detailed information about the disposal of your old equipment, please contact your local authorities, waste disposal service, or the shop where you purchased the product.

8.3 Copyrights

Marmitek is a trademark of Geratron B.V. MegaView 241 UHD 2.0™ is a trademark of Marmitek B.V. All rights reserved. Every effort has been made to ensure that the information in this manual is accurate. Marmitek is not responsible for printing or clerical errors. Copyright and all other proprietary rights in the content (including but not limited to model numbers, software, audio, video, text and photographs) rests with Marmitek B.V. Any use of the Content, but without limitation, distribution, reproduction, modification, display or transmission without the prior written consent of Marmitek is strictly prohibited. All copyright and other proprietary notices shall be retained on all reproductions. Other company and product names mentioned herein may be trademarks of their respective companies. Mention of third-party products is for informational purposes only and constitutes neither an endorsement nor a recommendation. Marmitek assumes no responsibility with regard to the performance or use of these products.

Marmitek BV - PO Box 4257 - 5604 EG Eindhoven
The Netherlands

1 Inhaltsverzeichnis

1	Inhaltsverzeichnis.....	15
2	Sicherheitshinweise.....	16
3	Ihr Produkt	17
3.1	Einführung.....	17
3.2	Vorteile.....	17
3.3	HDMI Eigenschaften.....	17
3.4	Verpackungsinhalt.....	17
4	Los geht's.....	20
4.1	Tipps zur Installation.....	20
4.2	Anforderungen CAT5e/CAT6 Kabel.....	20
4.3	Installation des Senders und Empfängers	20
4.4	Installation Infrarot Rückkanal	21
4.5	Installation Power over Cable (POC)	21
5	Inbetriebnahme	22
6	Technische Daten	23
7	Häufig gestellte Fragen (FAQs).....	24
8	Hinweis	25
8.1	Konformitätserklärung	25
8.2	Recycling	25
8.3	Urheberrechte	26

2 Sicherheitshinweise

Lesen Sie diese Gebrauchsanleitung sorgfältig durch, bevor Sie das Gerät in Betrieb nehmen und bewahren Sie diese Anleitung bitte für eventuelle, spätere Bedarfsfälle auf.

- Ausschließlich für Verwendung in Innenräumen.
- Dieses Produkt nicht in einer feuchten Umgebung oder nahe Wasserquellen verwenden.
- Setzen Sie dieses Produkt nicht extrem hohen oder niedrigen Temperaturen, starken Lichtquellen und direkter Sonneneinstrahlung aus.
- Dieses Produkt ist kein Spielzeug. Außer Reichweite von Kindern halten.
- Das Produkt niemals öffnen (ausgen.des Batteriefachs): Das Gerät kann Teile enthalten, worauf lebensgefährliche Stromspannung steht.
- Halten Sie die Batterien außerhalb der Reichweite von Kindern. Liefern Sie die Batterien als chemischen Kleinabfall ein. Verwenden Sie niemals alte und neue oder unterschiedliche Typen von Batterien durcheinander. Wenn Sie das System längere Zeit nicht benutzen, entfernen Sie die Batterien. Achten Sie beim Einlegen der Batterien auf die Polarität (+ / -): Ein falsches Einlegen kann zu Explosionsgefahr führen.
- Schließen Sie den Netzadapter erst dann an das Stromnetz an, nachdem Sie überprüft haben, ob die Netzspannung mit dem auf dem Typenschild angegebenen Wert übereinstimmt.
- Schließen Sie niemals einen Netzadapter an, wenn diese beschädigt sind. In diesem Fall nehmen Sie Kontakt mit Ihrem Lieferanten auf.
- Überlassen Sie Reparaturen oder Wartung nur Fachleuten.
- Entfernen Sie den Speisungsadapter aus der Steckdose, wenn Sie das Gerät längere Zeit nicht nutzen.
- Bei einer zweckwidrigen Verwendung, selbst angebrachten Veränderungen oder selbst ausgeführten Reparaturen verfallen alle Garantiebestimmungen.
- Marmitek übernimmt bei einer falschen Verwendung des Produkts oder bei einer anderen Verwendung des Produktes als für den vorgesehenen Zweck keinerlei Produkthaftung.
- Marmitek übernimmt für Folgeschäden keine andere Haftung als die gesetzliche Produkthaftung.

3 Ihr Produkt

3.1 Einführung

Herzlichen Glückwunsch zum Erwerb des Marmitek MegaView 241 UHD 2.0™!. De MegaView 241 UHD 2.0™ macht es auf einfache Weise möglich, ein HDMI oder DVI Signal über nur ein Netzkabel zu verlängern. Verlängern Sie Ihr HDMI Kabel auf ganze 70 Meter über nur 1 Netzkabel! Genießen Sie an anderer Stelle im Haus die neuesten Ultra HD Inhalte und sehen Sie Netflix oder einen Blu-ray Film in 4K mit Erhalt eines unübertroffenen Kontrasts und herrlichen Farben. Alle von Marmitek entwickelten und hergestellten Produkte entsprechen den höchsten Qualitätsanforderungen.

3.2 Vorteile

- HDBaseT Technologie (nicht komprimierte HD Videoübertragung inklusive 4K60 Ultra HD, 1080p Full HD und alle 3D Formate)
- Fernbedienung eines angeschlossenes A/V Geräts mit der Infrarot Rückfunktion oder Consumer Electronics Control (CED) möglich.
- Durch eingebaute Power over Cable (POC) Technologie ist ein Stromanschluss für den Empfänger am Fernseher nicht mehr nötig.
- LPCM7.1, Dolby TrueHD & DTS HD Master Audio (hohe Qualität Audio-Unterstützung)
- Unterstützt HDCP 2.2 zum Abspielen von geschützten 4K Ultra HD-Inhalten..

3.3 HDMI Eigenschaften

- Der maximale Datendurchsatz beträgt 18 Gbit/s (Gigabit pro Sekunde). Somit kann HDMI 2.0, Ultra HD 4k Aufnahmen in 60 FpS (Frames pro Sekunde) wiedergeben
- Geeignet für die neueste Ultra HD 4K60 Auflösung (3840 x 2160 / 60 Hz), High Dynamic Range (HDR), Deep Color und 4:4:4 Chroma Farben
- Deep Color 36-Bit (Milliarden anstatt Millionen Farben, bessere Wiedergabe von subtilen Farbwerten und höheres Kontrastverhältnis)
- Unterstützt alle 3D Formate (geeignet für Verwendung mit Ihren eigenen 3D Geräten)

3.4 Verpackungsinhalt

- A. 1 x Ultra HD sender (HDMI (Transmitter)
- B. 1 x Ultra HD empfänger (HDMI Receiver)
- C. 1 x Speisungsadapter
- D. 1 x IR Empfänger kabel
- E. 1 x Infrarot Verlängerungskabel mit 1 Blaster LED
- F. 1 x Gebrauchsanleitung
- G. 1 x Befestigungsmaterial

A

Sender Rückseite

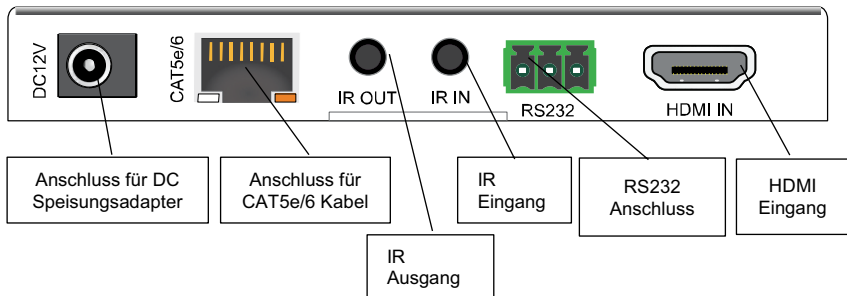

Sender Vorderseite

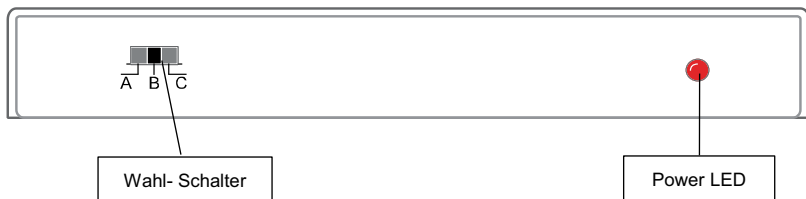

B

Empfänger Rückseite

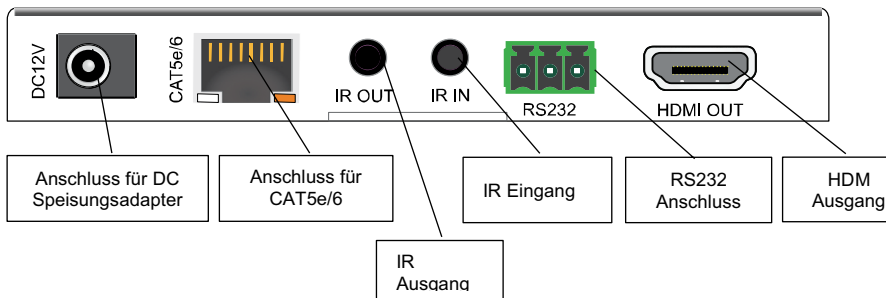

Empfänger Vorderseite

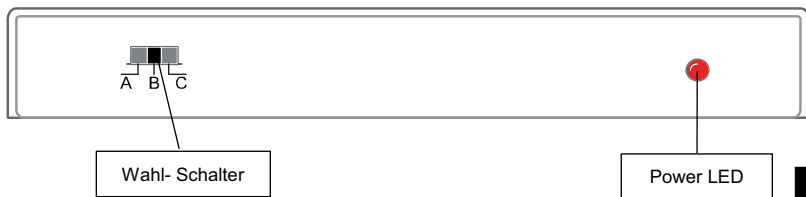

Speisungsadapter

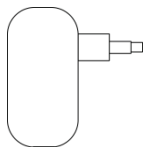

DEUTSCH

4 Los geht's

4.1 Tipps zur Installation

- Schalten Sie zunächst alle Geräte (TV und HDMI Quellen) aus, bevor Sie diese an den MegaView 241 UHD 2.0™ anschließen. Entfernen Sie den Stecker aus der Steckdose, falls diese nicht ausgeschaltet werden können.
- Verwenden Sie zum Erhalt einer optimalen Bild- und Tonqualität ausschließlich High Speed HDMI® zertifizierte Kabel.
- Lassen Sie während des Anschließens Ihrer HDMI Kabel Vorsicht walten. Diese können schnell beschädigen.

4.2 Anforderungen CAT5e/CAT6 Kabel

- UTP-, FTP- oder STP- Kabel
- 24AWG oder niedriger
- Solid Twisted Pair Kabel
- 100 Ohm bei 1MHz
- RJ-45 Anschluss gemäß der EIA/TIA T568B Norm

Anstatt eines CAT5e Kabels kann auch ein CAT6 Kabel verwendet werden (dieses ist von besserer Qualität). Zur Optimierung der Übertragungsqualität nutzen Sie dann "Solid Twisted Pair CAT5e oder CAT6 Kabel.

4.3 Installation des Senders und Empfängers

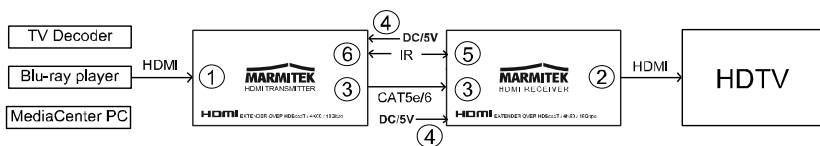

Zur Kontrolle der Betriebsfähigkeit des Systems empfehlen wir, die von Ihnen geplante Aufstellung zunächst mit kurzen CAT5e/6 Kabellängen auszuprobieren.

1. Schalten Sie, bevor Sie beginnen, sämtliche Geräte aus.
2. Schließen Sie die HDMI Quelle (Blu-ray Discplayer, TV Decoder, Mediacenter PC, etc.) mithilfe eines HDMI Kabels (nicht enthalten) an den MegaView 241 UHD 2.0™ Sender [1] an.
3. Schließen Sie den MegaView 241 UHD 2.0™ Empfänger [2] mithilfe eines HDMI Kabels (nicht enthalten) an Ihren TV oder Projektor an.
4. Nutzen Sie ein einzelnes CAT5e/6 Netzwerk-kabel, um Sender und Empfänger des MegaView 241 UHD 2.0™ miteinander zu verbinden.[3].

Achtung! Der MegaView 241 UHD 2.0™ arbeitet nur, wenn eine direkte Verbindung zwischen Sender und Empfänger hergestellt wird und kann nicht an ein vorhandenes Hausnetzwerk (LAN) angeschlossen werden, da das Schäden an Ihren Geräten oder Ihrem Netzwerk-Router verursachen kann.

5. Schließen Sie den Speisungsadapter [4] an den "12 VDC" Anschluss des MegaView 241 UHD 2.0™ Senders und Empfängers an und verbinden Sie die Adapter mit einer Steckdose.

Achtung! Stellen Sie den MegaView 241 UHD 2.0™ Sender oder Empfänger nicht in einem geschlossenen Raum wie Fernsehschrank oder ähnlichem auf. Stellen Sie für einen ordnungsgemäßen Betrieb und zum Schutz gegen Überhitzung eine ausreichende Belüftung des Systems sicher.

4.4 Installation Infrarot Rückkanal

Der MegaView 241 UHD 2.0™ besitzt einen eingebauten "Infrarot Rückkanal", mit dem das angeschlossene Gerät von einem anderen Raum aus oder durch geschlossene Schranktüren hindurch mit der eigenen Fernbedienung bedient werden kann.

1. Schließen Sie den Infrarot (IR) Empfänger [D] an den "IR IN" Anschluss des MegaView 241™ Empfängers [5] an.
2. Stellen Sie diesen sichtbar für Ihre (Infrarot) Fernbedienung auf, sodass diese die versandten Kommandos empfangen kann (max. 6 Meter).
3. Bester Standort für den IR Empfängers ist nahe Ihres Fernsehers oder Projektors.
4. Der selbstklebende Streifen ermöglicht Anbringung an nahezu allen Stellen.
5. Ermitteln Sie die richtige Stelle, bevor Sie den IR Empfänger definitiv festkleben.

Achtung! Der Klebestreifen kann auf bestimmten Oberflächen eine Verfärbung verursachen oder nach Entfernung Klebereste hinterlassen.

1. Schließen Sie das Infrarot (IR) Verlängerungskabel [E] an den "IR OUT" Anschluss des MegaView 241 UHD 2.0™ Senders [6] an.
2. Kleben Sie die Infrarot (IR) Blaster LED nahe der HDMI Quelle fest.
3. Bei richtiger Anbringung kann ein einziges Blaster LED sämtliche A/V Geräte, die sich im selben Schrankfach befinden, bedienen.
4. Ermitteln Sie die richtige Stelle, bevor Sie die IR Blaster LED definitiv festkleben.

Achtung! Der Klebestreifen kann auf bestimmten Oberflächen eine Verfärbung verursachen oder nach Entfernung Klebereste hinterlassen.

4.5 Installation Power over Cable (POC)

Der MegaView 241 UHD 2.0™ unterstützt bidirektionale Power over Cable Technologie, die es ermöglicht, Sender und Empfänger ganz einfach von einem Punkt aus zu speisen. Somit wird ein Stromanschluss für den Empfänger am Fernseher überflüssig. Die Speisung wird durch den Sender über das CAT5e/6 Kabel an den Empfänger weitergeleitet. Dank dieser eingebauten Technologie können Sie den Empfänger außer Sicht hinter Ihrem TV und ohne Benötigung einer Steckdose aufstellen.

5 Inbetriebnahme

1. Schalten Sie die HDMI Quelle (beispielsweise TV Decoder oder Multimedia PC) ein.
2. Schalten Sie TV oder Projektor ein und wählen Sie den entsprechenden Eingang. Am besten drücken Sie dazu die A/V oder die EXT Taste Ihrer Fernbedienung.
3. Sie empfangen von der angeschlossenen HDMI Quelle direkt Bild.
4. Sie können mit dem MegaView 241 UHD 2.0™ auch eine HDMI Quelle von einem anderen Raum aus bedienen, wenn Sie die eigene Fernbedienung auf den IR Empfänger richten und die Taste betätigen.

6 Technische Daten

Video

Datenübertragung	HDBaseT
Videoauflösung	4K@4096x2160@60Hz und 1080p@60Hz
3D Formate	1080p@/24 Hz, und 720p@60Hz
HDMI Standards	HDMI 2.0b, HDR, CEC, EDID, DVI, alle 3D Formate und Deep Color 36-bit.
HDCP Standards	HDCP 2.2 und HDCP 1.4
Farbformate	RGB und YCbCr 4:4:4
Farbtiefe	36-Bit:
Videobandbreite	18 Gbps
Taktfrequenz	340 MHz.

Audio

Audioformate	DTS-HD Master Audio, Dolby TrueHD, Dolby Digital/ AC3, DTS 5.1 und PCM Stereo.
--------------	--

Sender

AV Eingang	1 x HDMI Eingang
UTP/ CATx Anschluss	RJ45, EIA/TIA T568B
Maßangaben (H x B x D)	16 x115 x 84 mm
Gewicht	150 g

Empfänger

AV Ausgang	1 x HDMI Ausgang
UTP/ CATx Anschluss	RJ45, EIA/TIA T568B
Maßangaben (H x B x D)	16 x115 x 84 mm
Gewicht	150 g

Länge CAT 5e/6 Kabel	max. 40m@4K60Hz und 70m@1080p
HDMI Kabellänge	maximal 15 Meter
RS232	Euroblock/Phoenix Anschluss

Infrarot Empfänger

Frequenzbereich:	30 - 60 kHz
Infrarot Empfangsbereich:	± 6 Meter
Anschluss:	3,5mm Klinkenbuchse
Kabellänge:	150 cm

Infrarot Verlängerungskabel mit 1 Blaster LED

Frequenzbereich:	30 - 60 kHz
Infrarot Sendebereich:	± 1 Meter
Anschluss:	3,5mm Klinkenbuchse
Kabellänge:	100 cm

Allgemein

Umgebungstemperatur	+0 to +70° C
Relative Feuchte	10% bis 85%
Speisung	100-240 VAC 50/60 Hz, 5 VDC 1A
Speisungstechnologie	Power over Cable (POC)

Angaben können ohne vorherige Mitteilung geändert werden.

7 Häufig gestellte Fragen (FAQs)

Kein (oder schlechtes) Bild und Ton

Wenn Sie nach dem Anschließen des MegaView 241 UHD 2.0™ kein, oder ein schlechtes Bild empfangen, versuchen Sie dann das Problem zu ermitteln, indem Sie die Geräte Stück für Stück an Ihren TV oder Projektor anschließen. Auf diese Art können Sie ermitteln ob es an den HDMI Quellen, den HDMI Kabeln, dem MegaView 241 UHD 2.0™ oder dem Fernseher liegt.

- Prüfen Sie, ob der Speisungsadapter angeschlossen und mit der Steckdose verbunden ist.
- Verwenden Sie zum Erhalt einer optimalen Bild- und Tonqualität ausschließlich High Speed HDMI® zertifizierte Kabel.
- Verwenden Sie keine HDMI Kabel, die länger sind als in den technischen Daten aufgeführt.
- Überprüfen Sie die HDMI Kabel und/oder Anschlüsse auf Beschädigungen.
- Sowohl die HDMI Quelle wie Ihr TV oder Projektor müssen HDMI vollständig unterstützen.
- Prüfen Sie, ob Ihre HDMI Quellen und TV oder Projektor das Verschlüsselungssystem HDCP2.2 (High Bandwidth Digital Content Protection) unterstützen.

Kein (oder schlechtes) Bild und Ton

- Überprüfen Sie, ob die HDMI Quelle auch eingeschaltet ist.
- Verwenden Sie, wie in Kapitel 4 unter Anforderungen erläutert, nur CAT5e/CAT6 Kabel.
- Prüfen Sie, ob das CAT5e/CAT6 Kabel eine gute Verbindung herstellt (keine Bruchstellen).
- Prüfen Sie, ob der RJ-45 Anschluss gemäß der EIA/TIA T568B Norm angeschlossen ist.
- Überschreiten Sie die maximale Kabellänge nicht.
- Installieren Sie Ihr System möglichst nicht nahe RF Quellen (drahtlose Geräte).
- Wählen Sie eine niedrigere Auflösung an Ihrer HDMI Quelle; möglicherweise kann das verwendete CAT5e/6 Kabel die Bandbreite höherer Auflösungen nicht bewältigen.

Sie haben noch Fragen, die im Obigen nicht beantwortet wurden? Schauen Sie dann unter www.marmitek.com

8 Hinweis

8.1 Konformitätserklärung

 Hiermit erklärt Marmitek BV die Übereinstimmung des Gerätes MegaView 241 UHD 2.0™ mit den grundlegenden Anforderungen und den anderen relevanten Festlegungen der Richtlinien:

Richtlinie 2014/30/EU des Europäischen Parlaments und des Rates vom 26. Februar 2014 zur Harmonisierung der Rechtsvorschriften der Mitgliedstaaten über die elektromagnetische Verträglichkeit (Neufassung).

Richtlinie 2014/35/EU des Europäischen Parlaments und des Rates vom 26. Februar 2014 zur Harmonisierung der Rechtsvorschriften der Mitgliedstaaten über die Bereitstellung elektrischer Betriebsmittel zur Verwendung innerhalb bestimmter Spannungsgrenzen auf dem Markt.

Richtlinie 2011/65/EU des Europäischen Parlaments und des Rates vom 8. Juni 2011 zur Beschränkung der Verwendung bestimmter gefährlicher Stoffe in Elektro- und Elektronikgeräten.

8.2 Recycling

 **Umweltinformation für Kunden innerhalb der Europäischen Union und anderen europäischen Ländern mit einem separaten Sammelsystem für diese Geräte.**

Das Symbol auf dem Produkt oder seiner Verpackung weist darauf hin, dass dieses Produkt nicht als normaler Haushaltsabfall zu behandeln ist, sondern an einer Annahmestelle für das Recycling von elektrischen und elektronischen Geräten abgegeben werden muss. Es liegt in Ihrer Verantwortung, dieses Gerät und andere elektrische und elektronische Geräte über die dafür zuständigen und von der Regierung oder örtlichen Behörden dazu bestimmten Sammelstellen zu entsorgen. Ordnungsgemäßes Entsorgen und Recyceln trägt dazu bei, potentielle negative Folgen für Umwelt und die menschliche Gesundheit zu vermeiden. Wenn Sie weitere Informationen zur Entsorgung Ihrer Altgeräte benötigen, wenden Sie sich bitte an die örtlichen Behörden oder städtischen Entsorgungsdienste oder an den Händler, bei dem Sie das Produkt erworben haben.

8.3 Urheberrechte

Marmitek BV ist ein Warenzeichen von Germatron BV. MegaView 241 UHD 2.0™ ist ein Warenzeichen von Marmitek BV Alle Rechte vorbehalten. Weitergehende Ansprüche sind ausgeschlossen, insbesondere übernimmt Marmitek BV keine Gewähr für die Richtigkeit des Inhalts dieses Handbuchs. Urheber- und andere Eigentumsrechte am Inhalt (einschließlich aber nicht beschränkt auf, Modellnummern, Software, Audio, Video, Text und Fotos begrenzt) liegt bei Marmitek BV. Jegliche Nutzung von Inhalten, aber ohne Begrenzung, Verteilung, Vervielfältigung, Änderung, Anzeige oder Übermittlung ohne die vorherige schriftliche Erlaubnis von Marmitek ist strengstens untersagt. Alle Urheber- und andere Eigentumsrechte muss auf allen Reproduktionen beibehalten werden. Die Rechte an anderen in diesem Handbuch erwähnten Marken und Produktnamen können bei ihren Inhabern liegen und werden hiermit anerkannt. Die Nennung von Produkten, die nicht von Marmitek sind, dient ausschließlich Informationszwecken und stellt keine Werbung dar. Marmitek übernimmt hinsichtlich der Auswahl, Leistung oder Verwendbarkeit dieser Produkte keine Gewähr.

Marmitek BV – PO Box 4257 - 5604 EG Eindhoven - Niederlande

1 Table des matières

1	Table des matières	27
2	Consignes de sécurité	28
3	Votre produit	29
3.1	Introduction	29
3.2	Avantages	29
3.3	Caractéristiques HDMI	29
3.4	Contenu de l'emballage	29
4	Au travail	32
4.1	Conseils pour l'installation	32
4.2	Câble CAT5e/CAT6 requis	32
4.3	Installation du transmetteur et du récepteur	32
4.4	Installation du retour infrarouge	33
4.5	Installation du Power over Cable (POC)	33
5	Utilisation	34
6	Spécifications techniques	35
7	Foire aux question (FAQ)	36
8	Notification	37
8.1	Déclaration de conformité	37
8.2	Recyclage	37
8.3	Droits d'auteur	38

2 Consignes de sécurité

Veillez lire attentivement ce manuel d'utilisation avant d'utiliser l'appareil et conservez-le pour consultation ultérieure si nécessaire.

- Ne peut être utilisé qu'à l'intérieur.
- N'utilisez pas le produit dans un environnement humide ou à proximité de l'eau.
- N'exposez pas le produit à des températures extrêmement élevées ou basses, à des sources de lumière trop fortes ou à la lumière directe du soleil.
- Ce produit n'est pas un jouet. Tenir hors de portée des enfants.
- Ne jamais ouvrir le produit (excepté le compartiment des piles) : L'appareil peut contenir des éléments qui sont sous tension très dangereux.
- Tenir les piles hors de portée des enfants. Traiter les piles usagées comme des petits déchets chimiques. Ne jamais utiliser simultanément des vieilles piles et des piles neuves, ou des piles de types différents. Enlever les piles lorsque le système sera mis longtemps hors de service. Respecter la polarité en insérant les piles (+/-) : une insertion incorrecte peut engendrer un danger d'explosion.
- Brancher l'adaptateur secteur sur le réseau électrique seulement après avoir vérifié que la tension d'alimentation correspond à la valeur indiquée sur les plaques d'identification.
- Ne jamais brancher un adaptateur secteur lorsque celui-ci est endommagé. Dans ce cas, veuillez contacter votre fournisseur.
- Confier les réparations et l'entretien exclusivement à un personnel qualifié.
- Débranchez l'adaptateur de la prise de courant lorsque celui-ci n'est pas utilisé pendant une longue période.
- La garantie n'est plus valable en cas d'usage inapproprié, de modifications ou de réparations effectuées par des personnes non agréées.
- Marmitek se dégage de toute responsabilité en cas d'usage inapproprié du produit ou d'utilisation non conforme à l'usage auquel le produit est destiné.
- Marmitek se dégage de toute responsabilité en cas de dommage conséquent, autre que la responsabilité civile du fait des produits.

3 Votre produit

3.1 Introduction

Félicitations pour l'achat du Marmitek MegaView 241 UHD 2.0™! Grâce au MegaView 241 UHD 2.0™ il est possible de prolonger d'une manière simple un signal HDMI ou un signal DVI par un seul câble Ethernet. Prolongez votre câble HDMI jusqu'à au moins 70 mètres en utilisant un seul câble Ethernet ! Profitez ailleurs dans la maison du contenu Ultra HD le plus récent et regardez Netflix ou un film Blu-ray en 4K tout en conservant un contraste ultime et des couleurs exceptionnelles. Tous nos produits sont conçus et fabriqués selon les exigences de qualité les plus élevées.

3.2 Avantages

- Technologie HDBaseT (transmission vidéo HD non compressée y compris 4K60 Ultra HD, 1080p Full HD et tous les formats 3D)
- Commandez à distance un appareil A/V connecté avec la fonction de retour infrarouge ou avec le Consumer Electronics Control (CEC) (commande électronique grand public).
- Grâce à la technologie Power over Cable intégrée (système d'alimentation POC) il n'est plus nécessaire d'avoir une prise de courant pour le récepteur à proximité du téléviseur.
- LPCM7.1, Dolby TrueHD & DTS HD Master Audio (support audio de haute qualité)
- Supporte HDCP 2.2 pour la lecture de contenus 4K Ultra HD protégés.

3.3 Caractéristiques HDMI

- Le débit maximal est de 18 Gbit/s (gigabit par seconde). L'HDMI 2.0, peut ainsi afficher des images Ultra HD 4K en 60 fps (images par seconde).
- Convient pour la résolution Ultra HD 4K60 la plus récente (3840 x 2160 / 60 Hz), High Dynamic Range (HDR), Deep Color et les couleurs chrome 4:4:4.
- Deep Color 36-bit, (des milliards de couleurs au lieu de millions, une meilleure reproduction des gradations subtiles et un rapport de contraste plus élevé)
- Supporte tous les formats 3D (convient pour une utilisation avec vos propres appareils 3D)

3.4 Contenu de l'emballage

- A. 1 x Ultra HD transmetteur (HDMI transmitter)
- B. 1 x Ultra HD récepteur (HDMI receiver)
- C. 1 x adaptateur secteur
- D. 1 x câble de récepteur infrarouge
- E. 1 x câble d'extension infrarouge avec 1 LED blaster
- F. 1 x manuel d'utilisation
- G. 1 x matériel de fixation

Transmetteur face arrière

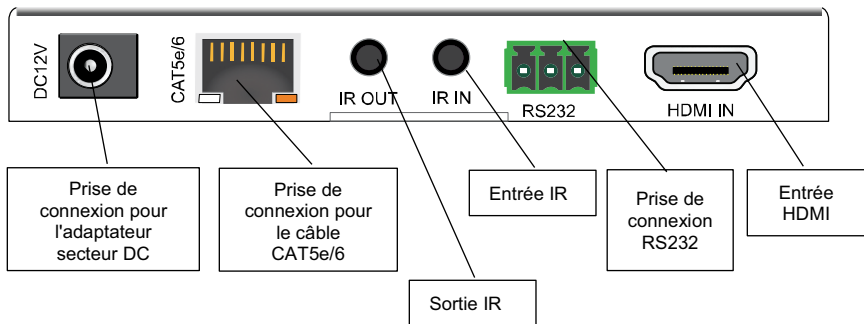

Transmetteur face avant



B

Récepteur face arrière

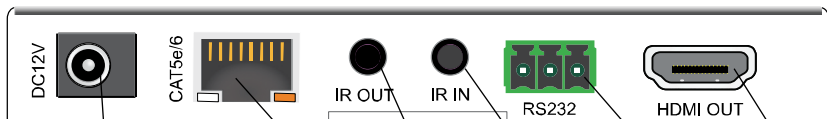

Prise de connexion pour l'adaptateur secteur DC

Prise de connexion pour le câble CAT5e/6

Sortie IR

Entrée IR

Prise de connexion RS232

Sortie HDMI

Récepteur face avant



Commutateur de sélection

Voyant LED d'alimentation

FRANÇAIS

C

Adaptateur secteur

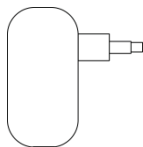

4 Au travail

4.1 Conseils pour l'installation

- Éteignez tous les appareils (téléviseur et sources HDMI) avant de les connecter au MegaView 241 UHD 2.0™. S'il n'est pas possible de les éteindre, débranchez la prise de courant.
- Utilisez uniquement des câbles certifiés High Speed HDMI® pour obtenir la meilleure qualité d'image et de son.
- Soyez prudent lors de la connexion de vos câbles HDMI. Ceux-ci peuvent facilement être endommagés.

4.2 Câble CAT5e/CAT6 requis

- Câble UTP, FTP ou STP
- 24AWG ou plus faible
- Paire torsadée solide
- 100 ohm à 1 MHz
- Prise de connexion RJ-45 selon la norme EIA/TIA T568B

A la place d'un câble CAT5e on peut également utiliser un câble CAT6 (celui-ci est de meilleure qualité). Pour optimiser la qualité de la transmission utilisez un câble CAT5e ou CAT6 "paire torsadée solide".

4.3 Installation du transmetteur et du récepteur

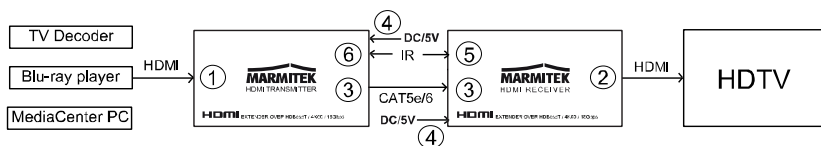

Pour vérifier le bon fonctionnement du système il est conseillé de tester au préalable la configuration avec une courte longueur de câble CAT-CAT5e/6.

1. Débranchez tous les appareils avant d'effectuer les connexions.
2. Connectez la source HDMI (lecteur Blu-ray, décodeur TV, PC Média Center, etc.) au transmetteur MegaView 241 UHD 2.0™ [1] avec un câble HDMI (non fourni).
3. Connectez le récepteur MegaView 241 UHD 2.0™ [2] à votre téléviseur ou à votre projecteur avec un câble HDMI kabel (non fourni).
4. Utilisez un seul câble Ethernet CAT5e/6 pour connecter le transmetteur et le récepteur du MegaView 241 UHD 2.0™ entre eux [3].

Attention ! Le MegaView 241 UHD 2.0™ ne fonctionne qu'avec une connexion directe entre le transmetteur et le récepteur et il ne peut pas être connecté à un réseau domestique existant (LAN), cela pourrait endommager l'appareil ou votre routeur réseau.

5. Connectez l'adaptateur secteur [4] sur la prise de connexion "12 VDC" du transmetteur ou du récepteur MegaView 241 UHD 2.0™ et branchez l'adaptateur sur une prise électrique.

Attention ! Ne placez pas le transmetteur ou le récepteur MegaView 241 UHD 2.0™ dans un espace fermé tel qu'un meuble TV ou l'équivalent. Assurez une bonne ventilation afin que le produit fonctionne correctement et comme protection contre la surchauffe.

4.4 Installation du retour infrarouge

Le MegaView 241 UHD 2.0™ est doté d'un "canal de retour infrarouge" intégré qui vous permet de commander l'appareil connecté depuis une autre pièce ou à travers les portes fermées d'un meuble avec votre propre télécommande.

1. Connectez le récepteur infrarouge (IR) [D] sur la prise de connexion "Entrée IR" du récepteur MegaView 241™ [5].
2. Placez le de telle sorte qu'il soit en vue de votre télécommande (infrarouge) afin qu'il puisse recevoir les ordres transmis (max. 6 mètres).
3. L'emplacement le plus logique pour le récepteur IR est à proximité de votre téléviseur ou de votre projecteur.
4. Grâce à la bande adhésive il peut être placé pratiquement n'importe où.
5. Faites des essais pour repérer la position exacte avant de coller définitivement le récepteur IR.

Attention ! La bande adhésive peut provoquer une décoloration de certaines surfaces ou laisser des résidus de colle lorsqu'on l'enlève.

1. Connectez le câble d'extension infrarouge (IR) [E] sur la prise de connexion "Sortie IR" du transmetteur MegaView 241 UHD 2.0™ [6].
2. Collez la LED blaster infrarouge (IR) à proximité de la source HDMI.
3. Si la LED blaster est installée correctement elle peut commander tous les appareils A/V qui se trouvent dans le même compartiment d'un meuble.
4. Faites des essais pour repérer la position exacte avant de coller définitivement la LED blaster IR.

Attention ! La bande adhésive peut provoquer une décoloration de certaines surfaces ou laisser des résidus de colle lorsqu'on l'enlève.

4.5 Installation du Power over Cable (POC)

Le MegaView 241 UHD 2.0™ supporte la technologie bidirectionnelle Power over Cable qui permet d'alimenter d'une manière simple le transmetteur et le récepteur depuis 1 point. Ainsi il n'est plus nécessaire d'avoir une prise de courant pour le récepteur à proximité du téléviseur. Le courant d'alimentation est transmis par le transmetteur au récepteur par le biais du câble CAT5e/6. Grâce à cette technologie intégrée vous pouvez placer le récepteur hors de vue derrière votre téléviseur sans avoir besoin d'une prise de courant.

5 Utilisation

1. Allumez la source HDMI (par exemple un décodeur TV ou un PC multimédia).
2. Allumez le téléviseur ou le projecteur et sélectionnez l'entrée correcte. Généralement vous faites cela en appuyant sur le bouton A/V ou EXT de votre télécommande.
3. Vous recevez directement l'image de votre source HDMI connectée
4. Le MegaView 241 UHD 2.0™ vous permet également de commander la source HDMI depuis une autre pièce, en dirigeant votre propre télécommande vers le récepteur IR et en appuyant sur un bouton.

6 Spécifications techniques

Vidéo

Transfert de données	HDBaseT
Résolution vidéo	4K@4096x2160@60Hz et 1080p@60Hz
Formats 3D	1080p@/24 Hz, et 720p@60Hz
Standard HDMI	HDMI 2.0b, HDR, CEC, EDID, DVI, tous les formats 3D et Deep Color 36-bit.
Standards HDCP	HDCP 2.2 et HDCP 1.4
Formats de couleur	RGB et YCbCr 4:4:4
Profondeur de couleur	36-bit.
Bande passante vidéo	18 Gbps.
Fréquence d'horloge	340 MHz.

Audio

Formats audio	DTS-HD Master Audio, Dolby TrueHD, Dolby Digital/ AC3, DTS 5.1 et PCM stéréo.
---------------	---

Transmetteur

Entrée AV	1 x entrée HDMI
Prise de connexion UTP/ CATx	RJ45, EIA/TIA T568B
Dimensions (H x l x P)	16 x115 x 84 mm
Poids	150 g

Récepteur

Sortie AV	1 x sortie HDMI
Prise de connexion UTP/ CATx	RJ45, EIA/TIA T568B
Dimensions (H x l x P)	16 x115 x 84 mm
Poids	150 g

Longueur câble CAT 5e/6	Max. 40m@4K60Hz et 70m@1080p
Longueur câble HDMI	maximum 15 mètres
RS232	Connecteur Euroblock/Phoenix

Récepteur infrarouge

Plage de fréquence :	30 - 60 kHz
Plage de réception infrarouge :	± 6 mètres
Prise de connexion :	Fiche jack 3.5mm
Longueur câble :	150 cm

Câble d'extension infrarouge avec 1 LED blaster

Plage de fréquence :	30 - 60 kHz
Plage de réception infrarouge :	± 1 mètre
Prise de connexion :	Fiche jack 3.5mm
Longueur câble :	100 cm

Généralités

Température ambiante	+0 à +70° C
Humidité ambiante	10% à 85%
Alimentation	100-240 VAC 50/60 Hz, 5 VDC 1A
Technologie d'alimentation	Power over cable (POC)

Les spécifications peuvent être modifiées sans préavis.

7 Foire aux question (FAQ)

Pas d'image (ou image de mauvaise qualité) ni de son

Si après avoir connecté le MegaView 241 UHD 2.0™ vous n'avez pas d'image ou l'image est de mauvaise qualité, essayez de trouver la cause du problème en connectant les appareils un à un à votre téléviseur ou à votre projecteur. Vous pourrez ainsi déterminer si le problème provient des sources HDMI, des câbles HDMI, du MegaView 241 UHD 2.0™ ou du téléviseur.

- Assurez-vous que l'adaptateur secteur soit connecté et branché dans la prise de courant.
- Utilisez uniquement des câbles certifiés High Speed HDMI® pour obtenir la meilleure qualité d'image et de son.
- N'utilisez pas de câbles HDMI plus longs que ceux spécifiés dans les caractéristiques techniques.
- Assurez-vous que les câbles HDMI et/ou les connecteurs ne soient pas endommagés.
- La source HDMI ainsi que votre téléviseur ou votre projecteur doivent supporter pleinement l'HDMI.
- Assurez-vous que vos sources HDMI et votre téléviseur ou votre projecteur supportent la protection contre la copie HDCP 2.2 (Highbandwidth Digital Content Protection).

Pas d'image (ou image de mauvaise qualité) ni de son

- Assurez-vous que la source HDMI soit allumée.
- Utilisez uniquement un câble CAT5e/CAT6 comme spécifié au chapitre 4. Exigences.
- Assurez-vous que le câble CAT5e/CAT6 assure une bonne connexion (pas de ruptures).
- Assurez-vous que le RJ-45 soit connecté selon la norme EIA/TIA T568B.
- Veillez à ce que la longueur maximale du câble ne soit pas dépassée.
- Installez votre système le moins possible à proximité de sources RF (appareils sans fil).
- Sélectionnez une résolution inférieure sur votre source HDMI, il se peut que le câble CAT5e/6 utilisé ne soit pas capable de supporter une bande passante plus élevée.

Les informations ci-dessus n'ont pas répondu à vos questions ? Veuillez alors consulter www.marmitek.com

8 Notification

8.1 Déclaration de conformité

 Par la présente Marmitek BV déclare que l'appareil MegaView 241 UHD 2.0™ est conforme aux exigences essentielles et aux autres dispositions pertinentes des directives:

Directive 2014/30/UE du Parlement européen et du Conseil du 26 février 2014 relative à l'harmonisation des législations des États membres concernant la compatibilité électromagnétique (refonte).

Directive 2014/35/UE du Parlement Européen et du Conseil du 26 février 2014 relative à l'harmonisation des législations des États membres concernant la mise à disposition sur le marché du matériel électrique destiné à être employé dans certaines limites de tension

Directive 2011/65/UE du Parlement Européen et du Conseil du 8 juin 2011 relative à la limitation de l'utilisation de certaines substances dangereuses dans les équipements électriques et électroniques.

8.2 Recyclage

 Informations environnementales pour les clients de l'Union européenne et aux autres pays européens disposant de systèmes de collecte sélective.

■ Ce symbole, apposé sur le produit ou sur son emballage, indique que ce produit ne doit pas être traité avec les déchets ménagers. Il doit être remis à un point de collecte approprié pour le recyclage des équipements électriques et électroniques. Il est de votre responsabilité de jeter ce matériel ainsi que tout autre matériel électrique ou électronique par les moyens de collecte indiqués par le gouvernement et les pouvoirs publics des collectivités territoriales. L'élimination et le recyclage en bonne et due forme ont pour but de lutter contre l'impact néfaste potentiel de ce type de produits sur l'environnement et la santé publique. Pour plus d'informations sur le mode d'élimination de votre ancien équipement, veuillez prendre contact avec les pouvoirs publics locaux, le service de traitement des déchets, ou l'endroit où vous avez acheté le produit.

8.3 Droits d'auteur

Marmitek est une marque déposée de Geratron BV. MegaView 241 UHD 2.0™ est une marque déposée de Marmitek BV. Tous droits réservés. Tout a été mis en œuvre pour que les informations présentées dans ce manuel soient exactes. Marmitek n'est pas responsable des erreurs de reproduction ou d'impression. Les droits d'auteur et tout autres droits de propriété concernant le contenu (comprenant mais pas limités aux numéros de modèle, logiciels, audio, vidéo, textes et photos) appartiennent à Marmitek B.V. Toute utilisation du contenu, mais sans restriction, concernant la distribution, la reproduction, toute modification, la publication ou la diffusion est strictement interdite sans l'autorisation préalable par écrit de Marmitek. Tous les droits d'auteur et autres droits de propriété doivent être respectés pour toutes reproductions. Les autres noms de produits et de sociétés peuvent être des marques de leurs détenteurs respectifs. Les produits commercialisés par des entreprises tierces ne sont mentionnés que pour information, sans aucune intention de préconisation ni de recommandation. Marmitek décline toute responsabilité quant à l'utilisation et au fonctionnement de ces produits.

Marmitek BV - Boîte postale 4257 - 5604 EG Eindhoven
Pays-Bas

1 Contenido

1	Contenido.....	39
2	Instrucciones de seguridad.....	40
3	El producto.....	41
3.1	Introducción.....	41
3.2	Ventajas.....	41
3.3	Características del HDMI.....	41
3.4	Contenido del embalaje.....	41
4	Primeros pasos.....	44
4.1	Consejos para la instalación.....	44
4.2	Requisitos cable CAT5e/CAT6.....	44
4.3	Instalación del transmisor y del receptor.....	44
4.4	Instalación del retorno infrarrojo.....	45
4.5	Instalación de Power over Cable (POC).....	45
5	Empleo.....	46
5.1	Puesta en marcha.....	46
6	Especificaciones técnicas.....	47
7	Preguntas frecuentes (FAQs).....	49
8	Notificación.....	50
8.1	Declaración de conformidad.....	50
8.2	Derechos de propiedad intelectual.....	50

2 Instrucciones de seguridad

Lee este modo de empleo atentamente antes de usar el dispositivo y guárdalo para consultarlo si necesario.

- Exclusivamente para el uso en sitios interiores.
- No use el producto en un ambiente húmedo o en la cercanía de agua.
- No exponga el producto a temperaturas extremadamente altas o bajas, fuentes de luz muy potentes o luz solar directa.
- Este producto no es un juguete. Asegúrese de que está fuera del alcance de los niños.
- Nunca abra el producto (a excepción de compartimiento de pilas): Puede contener piezas que se encuentren bajo una tensión mortal.
- Ten cuidado que las pilas se encuentran fuera del alcance de niños. Entrega las pilas como residuos químicos. Nunca use pilas nuevas y viejas o pilas de tipos distintos a la vez. Quita las pilas si no usa el sistema durante mucho tiempo. Cuando pone las pilas, presta atención a la polaridad (+ / -): si no son puestas de manera justa, puede causar peligro de explosión.
- No conecte el adaptador de red a la red de alumbrado antes de que haya controlado si la tensión de red corresponde con el valor indicado en la estampa de tipo.
- Nunca conecte un adaptador de si éste está dañado. En este caso, por favor entre en contacto con su proveedor.
- Deja las reparaciones o servicios a personal experto.
- Quite el adaptador de corriente de la toma si no usa el dispositivo durante mucho tiempo.
- En caso de uso indebido o modificaciones y reparaciones montados por su mismo, la garantía se caducará.
- En caso de uso indebido o inapropiado, Marmitek no acepta ninguna responsabilidad de producto.
- Marmitek no acepta la responsabilidad para daños consecuenciales que difieren de la responsabilidad de producto legal.

3 El producto

3.1 Introducción

¡Felicidades por la compra del Marmitek MegaView 241 UHD 2.0™! El MegaView 241 UHD 2.0™ facilita la extensión de señales HDMI y DVI mediante un solo cable de red. ¡Extender un cable HDMI hasta 70 metros con un solo cable de red! Disfrutar en otro lugar de la casa del contenido Ultra HD más actual y ver Netflix o películas Blu-ray en 4K, manteniendo un excelente contraste y colores maravillosas. Todos nuestros productos se desarrollan y se producen de acuerdo con los más altos estándares de calidad.

3.2 Ventajas

- Tecnología HDBaseT (transmisión de video HD sin compresión, incluso 4K60 Ultra HD, 1080p Full HD y todos los formatos 3D).
- Control de dispositivos A/V conectados a distancia con la función de retorno infrarrojo o Consumer Electronics Control (CEC).
- Sin necesidad de una toma de corriente para el receptor al lado del TV gracias a la tecnología Power over Cable (POC) incorporada.
- LPCM7.1, Dolby TrueHD & DTS HD Master Audio (soporte de audio de alta calidad).
- Soporte de HDCP 2.2 para la reproducción de contenido 4K Ultra HD protegido.

3.3 Características del HDMI

- Velocidad de transmisión máxima de 10,2 Gbit/s (gigabit por segundo) que facilita la reproducción de imágenes Ultra HD 4K en 60 fps (fotogramas por segundo).
- Adecuado para la mas actual resolución Ultra HD 4K60 (3840 x 2160 / 60 Hz), High Dynamic Range (HDR), Deep Color y submuestreo de crominancia 4:4:4.
- Deep Color 36-bit, (millares de colores en vez de millones, mejor reproducción de graduaciones sutiles y contraste elevado).
- Soporta todos los formatos 3D (apto para el empleo con dispositivos 3D ya presentes en casa).

3.4 Contenido del embalaje

- A. 1 x Ultra HD transmisor (HDMI transmitter)
- B. 1 x Ultra HD receptor (HDMI receiver)
- C. 1 x adaptador de alimentación
- D. 1 x cable receptor infrarrojo
- E. 1 x cable extensor infrarrojo con 1 LED blaster
- F. 1 x modo de empleo
- G. 1 x material de montaje

A

Transmisor parte trasera

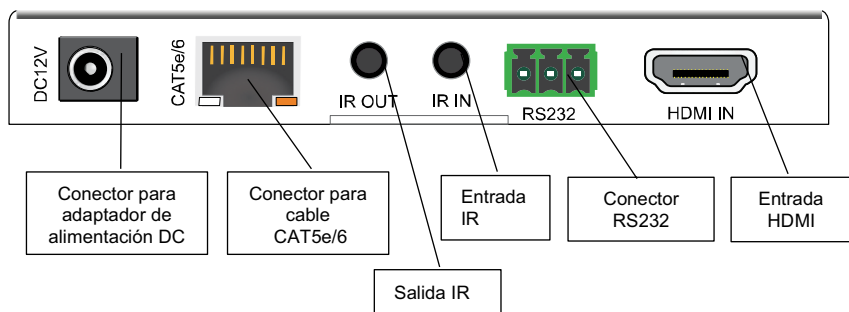

Transmisor parte delantera

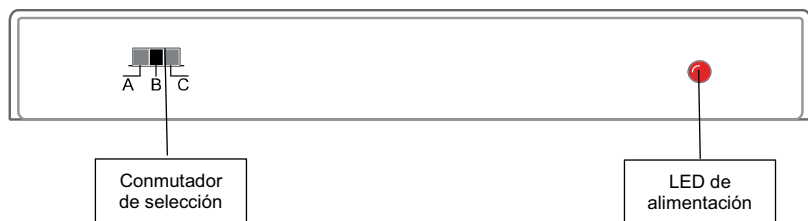

B

Receptor parte trasera

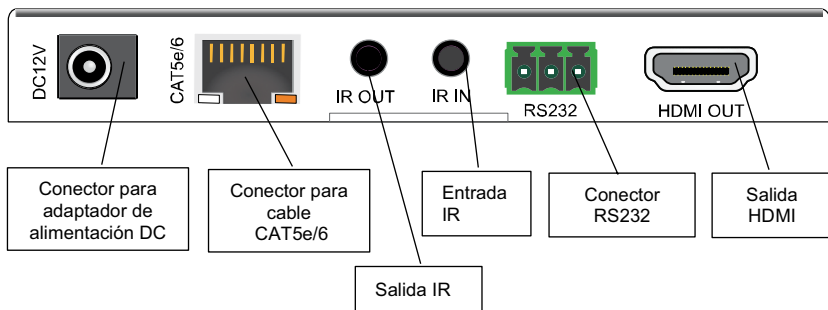

Receptor parte delantera

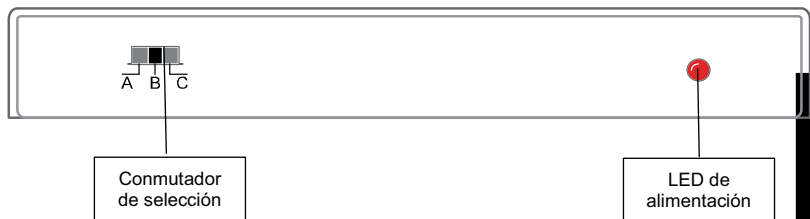

C

Adaptador de alimentación

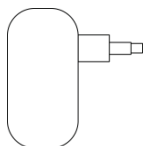

ESPAÑOL

4 Primeros pasos

4.1 Consejos para la instalación

- Apaga todos los dispositivos (TV y fuentes HDMI) antes de conectarlos con el MegaView 241 UHD 2.0™. Si no se pueden apagar, desenchúfalos.
- Emplea exclusivamente cables certificados de High Speed HDMI® para una calidad superior de imagen y sonido.
- Maneja los cables HDMI con cuidado, pueden dañarse fácilmente.

4.2 Requisitos cable CAT5e/CAT6

- Cable UTP, FTP o STP
- 24AWG o inferior
- Cable solido de par trenzado (solid twisted pair)
- 100 ohm y 1MHz
- Conector RJ-45 según el estándar EIA/TIA T568B

Se pueden emplear cables CAT5e y cables CAT6 (mejor calidad). Para optimizar la transmisión, emplea cables solidos de par trenzado CAT5e o CAT6.

4.3 Instalación del transmisor y del receptor

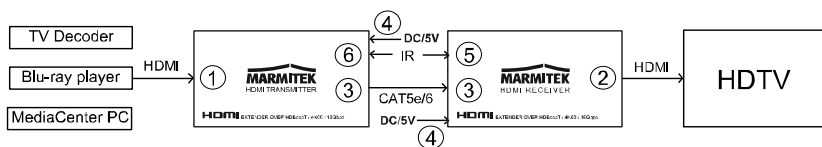

Para comprobar el funcionamiento adecuado del sistema se recomienda un test con cables CAT5e/6 cortos.

1. Apaga todos los dispositivos.
2. Conecta la fuente HDMI (reproductor Blu-ray, TV, decodificador, ordenador centro multimedia etc.) con el transmisor [1] del MegaView 241 UHD 2.0™ empleando un cable HDMI (no suministrado).
3. Conecta el receptor [2] del MegaView 241 UHD 2.0™ con el TV o proyector empleando un cable HDMI (no suministrado).
4. Conecta el transmisor y el receptor del MegaView 241 UHD 2.0™ entre ellos con un cable de red CAT5e/6 [3].

¡Atención! El MegaView 241 UHD 2.0™ solamente funciona cuando el transmisor se conecta directamente al receptor. No se puede integrar en una red doméstica (LAN) establecida. Podría dañar el dispositivo o el rúter.

5. Conecta el adaptador de alimentación [4] con el conector “12 VDC” del transmisor del MegaView 241 UHD 2.0™ y enchufa el adaptador en la toma de corriente.

¡Atención! El transmisor y el receptor del MegaView 241 UHD 2.0™ no se deben colocar dentro de un espacio cerrado como por ejemplo un mueble de TV. Asegúrese

de una buena ventilación para garantizar un funcionamiento correcto del producto y evitar sobrecalentamiento.

4.4 Instalación del retorno infrarrojo

El MegaView 241 UHD 2.0™ dispone de un incorporado canal de retorno infrarrojo que facilita el control del dispositivo conectado desde otra habitación o a través de las puertas cerradas de un armario utilizando su mando a distancia de siempre.

1. Conecta el receptor infrarrojo [D] con el conector "IR IN" del receptor MegaView 141™ [5].
2. Colócalo dentro del campo visual del mando a distancia (infrarrojo) para recibir los comandos que se envían por el mando (máx. 6 metros). Lógicamente el receptor IR se coloca cerca del TV o proyector.
3. La cinta autoadhesiva facilita la colocación en casi cualquier sitio.
4. Experimenta para encontrar el sitio adecuado antes de pegar el receptor IR definitivamente.

¡Atención! En ciertas superficies la cinta autoadhesiva puede causar descoloraciones o dejar restos de pegamento al quitarla.

1. Conecta el cable extensor infrarrojo (IR) [E] con el conector "IR OUT" del transmisor MegaView 241 UHD 2.0™ [6].
2. Fija el LED blaster infrarrojo (IR) en la cercanía de la fuente HDMI.
3. Si está bien colocado, un solo LED blaster puede controlar todos los dispositivos A/V que se encuentran en el mismo compartimento de un armario.
4. Experimenta para encontrar el sitio adecuado antes de pegar el receptor IR definitivamente.

¡Atención! En ciertas superficies la cinta autoadhesiva puede causar descoloraciones o dejar restos de pegamento al quitarla.

4.5 Instalación de Power over Cable (POC)

El MegaView 241 UHD 2.0™ soporta la tecnología bidireccional de Power over Cable que facilita suministrar tanto el transmisor como también el receptor con alimentación eléctrica desde un solo punto. De esta manera ya no se necesita una toma de corriente para el receptor al lado del TV. El transmisor envía la electricidad a través de un cable CAT5e/6 al receptor. Gracias a esta tecnología es posible colocar el receptor fuera del campo visual y sin necesidad de una toma de corriente.

5 Empleo

5.1 Puesta en marcha

1. Enciende la fuente HDMI (por ejemplo, un decodificador TV o un ordenador centro multimedia).
2. Enciende el TV o proyector y selecciona la entrada correcta. En la mayoría de los casos hay que pulsar el botón de A/V o EXT en el mando a distancia de siempre.
3. Se reproduce la imagen de la fuente HDMI.
4. Con el MegaView 241 UHD 2.0™ también se puede controlar la fuente HDMI desde otra habitación. Simplemente dirige el mando a distancia hacia el receptor IR y pulsa un botón.

6 Especificaciones técnicas

Video

Transmisión de datos	HDBaseT
Resolución de video	4K@4096x2160@60Hz y 1080p@60Hz
Formatos 3D	1080p@/24 Hz, y 720p@60Hz
Estándar HDMI	HDMI 2.0b, HDR, CEC, EDID, DVI, todos los formatos 3D y Deep Color 36-bit
Estándares HDCP	HDCP 2.2 y HDCP 1.4
Códigos de colores	RGB y YCbCr 4:4:4.
Profundidad de color	36-bit
Ancho de banda de video	18 Gbps
Frecuencia de reloj	340 MHz

Audio

Formatos de audio	DTS-HD Master Audio, Dolby TrueHD, Dolby Digital/ AC3, DTS 5.1 y PCM estéreo
-------------------	--

Transmisor

Entrada A/V	1 x entrada HDMI
Conector UTP/CATx	RJ45, EIA/TIA T568B
Dimensiones (A x A x P)	16 x115 x 84 mm
Peso	150 g

Receptor

Salida A/V	1 x salida HDMI
Conector UTP/ CATx	RJ45, EIA/TIA T568B
Dimensiones (A x A x P)	16 x115 x 84 mm
Peso	150 g
Longitud cable CAT 5e/6	Máx. 40m@4K60Hz y 70m@1080p
Longitud de cable HDMI	Máx. 15 m
RS232	Conector Euroblock/Phoenix

Extensor infrarrojo

Rango de frecuencia	30 - 60 kHz
Rango de recepción infrarroja	± 6 m
Conector	3,5 mm clavija Jack
Longitud cable	150 cm

Cable extensor infrarrojo con 1 LED blaster

Rango de frecuencia	30 - 60 kHz
Rango de transmisión infrarroja	± 1 m
Conector	3,5 mm clavija Jack
Longitud cable	100 cm

General

Temperatura ambiental	+0 a +70° C
Humedad	10 % a 85 %
Alimentación	100-240 VAC 50/60 Hz, 5 VDC 1A
Tecnología de alimentación	Power over Cable (POC)

Las especificaciones se pueden cambiar sin previo aviso.

7 Preguntas frecuentes (FAQs)

No imagen y sonido (o de mala calidad)

Si después de la conexión del MegaView 241 UHD 2.0™ no hay imagen y sonido, conecta cada dispositivo individualmente con el TV o proyector. De esta manera averigua si el problema se causa por las fuentes HDMI, los cables HDMI, el MegaView 241 UHD 2.0™ o del TV.

- Controla si el adaptador de alimentación está conectado y enchufado en la toma de corriente.
- Emplea exclusivamente cables certificados de High Speed HDMI® para una calidad superior de imagen y sonido.
- No emplee cables HDMI que superan la longitud máxima indicada en las especificaciones técnicas.
- Controla si los cables HDMI y/o los conectores están dañados.
- Es necesario que la fuente HDMI y el TV o proyector soportan el HDMI.
- Controla si las fuentes HDMI y el TV o proyector soportan la protección anticopia HDCP 2.2 (High bandwidth Digital Content Protection).

No imagen y sonido (o de mala calidad)

- Controla si la fuente HDMI está encendida.
- Solamente emplea cables CAT5e/CAT6 como especificado en capítulo 4. Requisitos.
- Controla si el cable CAT5e/CAT6 establece una buena conexión (no está dañado).
- Controla si el RJ-45 se ha conectado según el estándar EIA/TIA T568B.
- No supere la longitud máxima del cable.
- Evita instalar el sistema en la cercanía de fuentes RF (dispositivos inalámbricos).
- Ajusta una resolución inferior en la fuente HDMI, es posible que el cable CAT5e/6 empleado no sea compatible con los anchos de banda de resoluciones superiores.

¿No ha encontrado la respuesta a su pregunta? Visite www.marmitek.com

8 Notificación

8.1 Declaración de conformidad

 Marmitek BV declara que este MegaView 241 UHD 2.0™ cumple con las exigencias esenciales y con las demás reglas relevantes de la directriz: Directiva 2014/30/UE del Parlamento Europeo y del Consejo, de 26 de febrero de 2014, sobre la armonización de las legislaciones de los Estados miembros en materia de compatibilidad electromagnética (refundición).

Directiva 2014/35/UE del Parlamento Europeo y del Consejo, de 26 de febrero de 2014, sobre la armonización de las legislaciones de los Estados miembros en materia de comercialización de material eléctrico destinado a utilizarse con determinados límites de tensión.

Directiva 2011/65/UE del Parlamento Europeo y del Consejo de 8 de junio de 2011 sobre restricciones a la utilización de determinadas sustancias peligrosas en aparatos eléctricos y electrónicos.

Información medioambiental para clientes de la Unión Europea y en países europeos con sistemas de tratamiento selectivo de residuos.

Este símbolo en el equipo o en su embalaje indica que el presente producto no puede ser tratado como residuos doméstico normal. Debe entregarse en el correspondiente punto de recogida de equipos eléctricos y electrónicos. Es responsabilidad suya desechar este y cualesquiera otros aparatos eléctricos y electrónicos a través de los puntos de recogida que ponen a su disposición el gobierno y las autoridades locales. Al desechar y reciclar correctamente estos aparatos estará contribuyendo a evitar posibles consecuencias negativas para el medio ambiente y la salud de las personas. Si desea obtener información más detallada sobre la eliminación segura de su aparato usado, consulte a las autoridades locales, al servicio de recogida y eliminación de residuos de su zona o pregunte en la tienda donde adquirió el producto.

8.2 Derechos de propiedad intelectual

Marmitek es una marca registrada de Germatron BV. MegaView 241 UHD 2.0™ es una marca registrada de Marmitek BV. Todos los derechos reservados. En la realización de este manual se ha puesto el máximo cuidado para asegurar la exactitud de la información que en él aparece. Marmitek no se responsabiliza de los posibles errores de impresión o copia. Propiedades intelectuales y todos los demás derechos de propiedad al contenido (incluso pero no limitado a números de modelos, software, audio, video, texto y fotos) pertenecen a Marmitek BV. Cada uso del contenido, cada distribución, reproducción, cambio, publicación y envío sin previo aviso en forma escrita por Marmitek es estrictamente prohibido. Todos los derechos de propiedad intelectual y otros derechos de propiedad son aplicables a todas las reproducciones. Los nombres de otras empresas y productos mencionados en este manual pueden ser marcas comerciales de sus respectivas empresas. La mención de productos de terceras partes tiene únicamente propósitos informativos y no constituye aprobación ni recomendación. Marmitek declina toda responsabilidad referente al uso o el funcionamiento de estos productos.

1 Indice

1	Indice	51
2	Precauzioni di sicurezza	52
3	Il prodotto	53
3.1	Introduzione	53
3.2	Vantaggi	53
3.3	Caratteristiche HDMI	53
3.4	Contenuto della confezione	53
4	Per iniziare	56
4.1	Consigli per l'installazione	56
4.2	Requisiti cavo CAT5e/CAT6	56
4.3	Installazione del trasmettitore e ricevitore	56
4.4	Installazione del ritorno a infrarossi	57
4.5	Installazione di Power over Cable (POC)	57
5	Uso	58
5.1	Primo utilizzo	58
6	Specifiche tecniche	59
7	Domande frequenti (FAQ)	60
8	Notifica	61
8.1	Dichiarazione di conformita '	61
8.2	Riciclaggio	61
8.3	Diritti d'autore	62

2 Precauzioni di sicurezza

Leggere attentamente queste istruzioni prima dell'uso di questo prodotto e conservarle per riferimento futuro.

- Solo per l'uso interno.
- Non utilizzare il prodotto in ambienti umidi o in prossimità di acqua.
- Non esporre il prodotto a temperature eccessivamente alte o basse, fonti di luce forte o luce diretta del sole.
- Questo prodotto non è un giocattolo: tenerlo lontano dalla portata dei bambini.
- Non aprire mai il prodotto (vano batteria escluso): L'apparecchio può contenere componenti la cui tensione è estremamente pericolosa.
- Batterie: conservare le batterie fuori dalla portata dei bambini. Consegnare le batterie agli appositi centri per lo smaltimento. Non utilizzare mai in combinazione batterie nuove e vecchie o di tipo diverso. Togliere le batterie quando l'apparecchio non viene utilizzato per un lungo periodo di tempo. Inserire correttamente le batterie prestando attenzione alla polarità (+ / -): un errato posizionamento delle batterie può provocare una esplosione.
- Collegare l'alimentatore alla presa di corrente solamente dopo avere controllato che la tensione della rete elettrica corrisponda alle indicazioni riportate sulla targhetta.
- Non utilizzare mai un alimentatore danneggiato. In tal caso rivolgersi al proprio rivenditore.
- Riparazioni o modifiche devono essere effettuate esclusivamente da parte di personale esperto.
- Scollegare l'adattatore di alimentazione dalla presa di corrente quando l'apparecchio non viene utilizzato per un lungo periodo di tempo.
- In caso di utilizzo scorretto, di riparazioni o modifiche apportate personalmente decade qualsiasi garanzia. della responsabilità civile sui prodotti.
- Marmitek declina ogni responsabilità per i danni derivanti da un utilizzo non appropriato del prodotto o da utilizzo diverso da quello per cui il prodotto è stato creato.
- Marmitek declina ogni responsabilità per danni consequenziali ad eccezione della responsabilità civile sui prodotti.

3 Il prodotto

3.1 Introduzione

Congratulazioni per l'acquisto del Marmitek MegaView 241 UHD 2.0™! MegaView 241 UHD 2.0™ consente di estendere facilmente un segnale HDMI o DVI su un solo cavo di rete. Estendi un cavo HDMI fino a 70 metri su un singolo cavo di rete! Goditi altrove nella casa gli ultimi contenuti Ultra HD e guarda Netflix o un film Blu-ray in 4K, mantenendo il contrasto e i colori stupendi. Tutti i nostri prodotti sono progettati e realizzati secondo i più elevati standard qualitativi.

3.2 Vantaggi

- Tecnologia HDBaseT (trasmissione video HD non compressa inclusi tutti i formati 3D, 4K60 Ultra HD, 1080p Full HD).
- Controlla a distanza un dispositivo A/V collegato con la funzione di ritorno a infrarossi o Consumer Electronics Control (CEC, controllo elettronico del consumatore).
- Grazie alla tecnologia Power over Cable (PoC, potere su cavo) integrata, non è più necessario un collegamento di alimentazione per il ricevitore sulla TV.
- LPCM7.1, Dolby TrueHD & DTS HD Master Audio (supporto audio di alta qualità).
- Supporta HDCP 2.2 per la riproduzione di contenuti 4K Ultra HD sicuri.

3.3 Caratteristiche HDMI

- Il throughput massimo è 10.2 Gbit/s (gigabit al secondo). Di conseguenza, HDMI 2.0 consente la riproduzione di immagini Ultra HD 4K a 60 fps (fotogrammi al secondo).
- Adatto per la più recente risoluzione Ultra HD 4K60 (3840 x 2160 / 60 Hz), High Dynamic Range (HDR), Deep Color e colori chroma 4:4:4.
- Deep Color 36-bit, (miliardi invece di milioni di colori, migliore riproduzione di gradazioni sottili e rapporto di contrasto più elevato).
- Supporta tutti i formati 3D (adatto per l'uso con i propri dispositivi 3D).

3.4 Contenuto della confezione

- A. 1 x Ultra HD trasmettitore (HDMI transmitter)
- B. 1 x Ultra HD ricevitore (HDMI receiver)
- C. 1 x adattatore di alimentazione
- D. 1 x cavo ricevitore a infrarossi
- E. 1 x cavo di prolunga a infrarossi con 1 LED Blaster
- F. 1 x istruzioni per l'uso
- G. 1 x materiale di fissaggio

Trasmettitore posterior

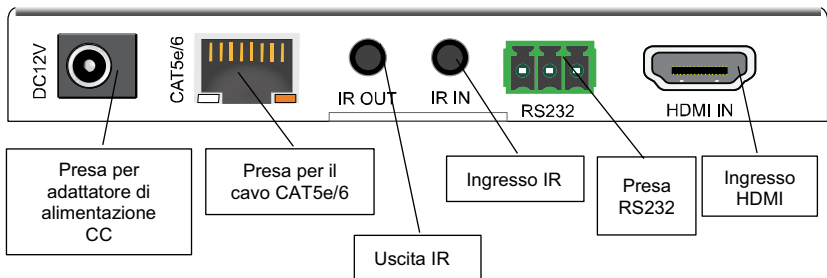

Trasmettitore anteriore



B

Ricevitore posteriore

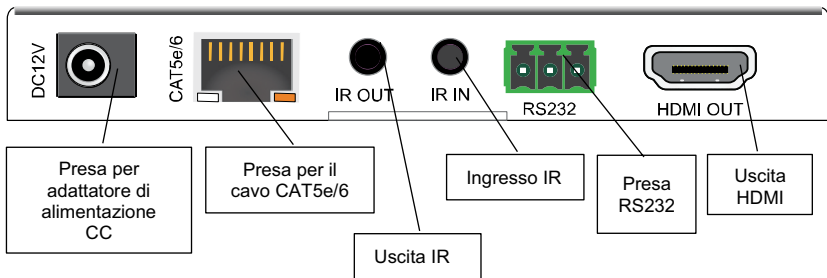

Ricevitore anteriore

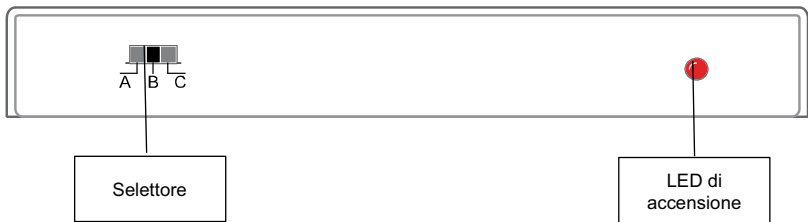

C

Cavo di alimentazione

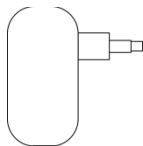

ITALIANO

4 Per iniziare

4.1 Consigli per l'installazione

- Spegnere tutte le apparecchiature (televisore e sorgenti HDMI) prima di collegarlo a MegaView 241 UHD 2.0™. Se non possono essere spente, rimuovere la spina dalla presa.
- Utilizzare solo cavi certificati HDMI® ad alta velocità per la migliore qualità immagini e suoni.
- Fare attenzione quando si collegano i cavi HDMI. Questi possono essere facilmente danneggiati.

4.2 Requisiti cavo CAT5e/CAT6

- Cavo UTP, FTP o STP
- 24AWG o inferiore
- Doppino solido
- 100 ohm a 1MHz
- Connessione RJ-45 secondo lo standard EIA / TIA T568B

Al posto del cavo CAT5e, è possibile utilizzare anche il cavo CAT6 (qualità migliore). Per ottimizzare la qualità della trasmissione, utilizzare un cavo "a doppino solido" CAT5e o CAT6.

4.3 Installazione del trasmettitore e ricevitore

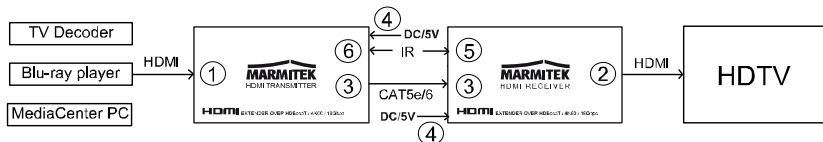

Per verificare il corretto funzionamento del sistema è consigliabile testare prima l'installazione con un cavo CAT5e/6 corto.

1. Spegnere tutti i dispositivi prima di iniziare con il collegamento.
2. Collegare la sorgente HDMI (lettore Blu-ray, decodificatore TV, PC Media Center, ecc.) al trasmettitore MegaView 241 UHD 2.0™ [1], utilizzando un cavo HDMI (non in dotazione).
3. Collegare il ricevitore MegaView 241 UHD 2.0™ [2] al televisore o proiettore tramite un cavo HDMI (non in dotazione).
4. Utilizzare un cavo di rete CAT5e/6 per collegare il trasmettitore e il ricevitore di MegaView 241 UHD 2.0™ [3].

Attenzione! MegaView 241 UHD 2.0™ funziona solo con una connessione diretta tra il trasmettitore e il ricevitore e non può essere collegato a una rete domestica esistente (LAN), questo può causare danni al dispositivo o al router di rete.

5. Collegare l'alimentatore [4] alla presa "12 VDC" del trasmettitore o ricevitore MegaView 241 UHD 2.0™ e inserire l'adattatore in una presa di corrente.

Attenzione! Non collocare il trasmettitore o il ricevitore MegaView 241 UHD 2.0™ in uno spazio chiuso come un mobile per tv o simile. Fornire un'adeguata ventilazione per garantire il funzionamento corretto del prodotto e per proteggerlo dal surriscaldamento.

4.4 Installazione del ritorno a infrarossi

MegaView 241 UHD 2.0™ è dotato di un "canale di ritorno a infrarossi" incorporato che consente di controllare il dispositivo collegato con il proprio telecomando da un'altra stanza o attraverso le ante chiuse dell'armadio.

1. Collegare il ricevitore a infrarossi (IR) [D] alla presa "IR IN" del ricevitore MegaView 241™ [5].
2. Posizionarlo in modo che sia visibile al telecomando (a infrarossi), in modo che possa ricevere i comandi trasmessi (max. 6 metri).
3. Il posto più logico per il ricevitore IR si trova vicino al televisore o proiettore.
4. Grazie alla striscia autoadesiva, il posizionamento è possibile praticamente ovunque.
5. Sperimentare il posto giusto prima di attaccare il ricevitore IR.

Attenzione! La striscia autoadesiva può causare scolorimento su alcune superfici o lasciare residui di adesivi dopo la rimozione.

1. Collegare il cavo di prolunga a infrarossi (IR) [E] alla presa "IR OUT" del trasmettitore MegaView 241™ [6].
2. Attaccare il LED Blaster a infrarossi (IR) vicino alla sorgente HDMI.
3. In caso di un posizionamento corretto, un LED Blaster può azionare tutti i dispositivi A/V che si trovano nello stesso vano di un mobile.
4. Sperimentare il posto giusto prima di attaccare il LED Blaster IR.

Attenzione! Il LED autoadesivo può causare scolorimento su alcune superfici o lasciare residui di adesivi dopo la rimozione.

4.5 Installazione di Power over Cable (POC)

MegaView 241 UHD 2.0™ supporta la tecnologia bidirezionale Power over Cable (alimentazione via cavo) che consente di alimentare in modo semplice il trasmettitore o il ricevitore da 1 solo punto.

Di conseguenza, non è più necessaria una connessione di alimentazione per il ricevitore sul televisore. La tensione di alimentazione è trasmessa dal trasmettitore al ricevitore tramite il cavo CAT5e/6. Grazie a questa tecnologia integrata è possibile posizionare il ricevitore in modo invisibile dietro al televisore, senza bisogno di una presa di corrente.

5 Uso

5.1 Primo utilizzo

1. Accendere la sorgente HDMI (per esempio, decoder TV o PC multimediale).
2. Accendere il televisore o proiettore e selezionare l'ingresso corretto. Di solito si fa questo premendo il tasto A/V o il tasto EXT sul telecomando.
3. Si ottiene direttamente un'immagine della sorgente HDMI collegata.
4. Con MegaView 241 UHD 2.0™ si può anche controllare la sorgente HDMI da un'altra stanza, puntando il proprio telecomando sul ricevitore IR e premendo un pulsante.

6 Specifiche tecniche

Video

Trasmissioni dati	HDBaseT
Risoluzione video	4K@4096x2160@60Hz e 1080p@60Hz
Formati 3D	1080p@24 Hz, e 720p@60Hz
Standard HDMI	HDMI 2.0b, HDR, CEC, EDID, DVI, tutti i formati 3D e Deep Color 36-bit.
Standard HDCP	HDCP 2.2 e HDCP 1.4
Formati di colori	RGB e YCbCr 4:4:4
Profondità di colori	36-bit.
Larghezza banda video	18 Gbps.
Frequenza di clock	340 MHz.

Audio

Formati audio	DTS-HD Master Audio, Dolby TrueHD, Dolby Digital/ AC3, DTS 5.1 e PCM stereo.
---------------	--

Trasmettitore

Ingresso AV	1 x ingresso HDMI
Presse UTP/ CATx	RJ45, EIA/TIA T568B
Dimensioni (L x L x P)	16 x 115 x 84 mm
Peso	150 g

Ricevitore

Uscita AV	1 x Uscita HDMI
Presse UTP/ CATx	RJ45, EIA/TIA T568B
Dimensioni (L x L x P)	16 x 115 x 84 mm
Peso	150 g

Lunghezza cavo CAT 5e/6	Max. 40m@4K60Hz e 70m@1080p
Lunghezza cavo HDMI	max. 15 metri
RS232	connettore Euroblock/Phoenix

Ricevitore a infrarossi

Portata di frequenza	30 - 60 kHz
Campo di ricezione a infrarossi	± 6 metri
Connessione	connettore jack 3.5mm
Lunghezza cavo:	150 cm

Cavo di prolunga a infrarossi con 1 LED Blaster

Portata di frequenza	30 - 60 kHz
Campo di trasmissione a infrarossi	± 1 metro
Connessione	connettore jack 3.5mm
Lunghezza cavo	100 cm

Informazioni generali

Temperatura ambiente	+0 ai +70° C
Umidità ambientale	10% all'85%
Alimentazione	100-240 VAC 50/60 Hz, 5 VDC 1A
Tecnologia alimentazione	Power over Cable (POC)

Le caratteristiche tecniche possono essere modificate senza preavviso.

7 Domande frequenti (FAQ)

Non ho (o ho cattivo) immagine e suono

Se si verifica una scarsa o nessuna immagine dopo aver collegato MegaView 241 UHD 2.0™, provare a identificare il problema collegando i dispositivi al televisore o al proiettore uno alla volta. In questo modo è possibile determinare se il problema si trova nelle sorgenti HDMI, nei cavi HDMI, nel MegaView 241 UHD 2.0™ o nel televisore.

- Verificare che l'alimentatore sia collegato e inserito nella presa di corrente.
- Utilizzare solo cavi certificati HDMI® ad alta velocità per la migliore qualità di immagini e suoni.
- Non utilizzare cavi HDMI più lunghi di quelli specificati nei dati tecnici.
- Controllare che i cavi e/o i connettori HDMI non siano danneggiati.
- Sia la sorgente HDMI che il televisore o proiettore devono supportare completamente HDMI.
- Controllare se le sorgenti HDMI e il televisore o proiettore supportano la protezione della copia HDCP 2.2(High bandwidth Digital Content Protection = protezione del contenuto digitale ad alta larghezza di banda).

Non ho (o ho cattivo) immagine e suono

- Controllare se la sorgente HDMI è accesa.
- Utilizzare solo cavi CAT5e/CAT6 come specificati nel capitolo 1, Requisiti.
- Verificare che il cavo CAT5e/CAT6 crei una buona connessione (nessuna rottura).
- Verificare che il connettore RJ-45 sia collegato secondo lo standard EIA/TIA T568B.
- Assicurarsi che non venga superata la lunghezza massima del cavo.
- Installare il sistema il meno possibile nelle vicinanze di sorgenti RF (dispositivi wireless).
- Impostare una risoluzione più bassa sulla sorgente HDMI, probabilmente il cavo CAT5e/6 usato non può gestire la larghezza di banda delle risoluzioni più alte.

In caso di domande che non trovano risposta qui: consultare il sito di Marmitek
www.marmitek.com

8 Notifica

8.1 Dichiarazione di conformità



Con ciò, Marmitek BV dichiara che il MegaView 241 UHD 2.0™ è conforme ai requisiti essenziali ed alle disposizioni relative alla Direttiva :
Direttiva 2014/30/UE del Parlamento europeo e del Consiglio, del 26 febbraio 2014, concernente l'armonizzazione delle legislazioni degli Stati membri relative alla compatibilità elettromagnetica (rifusione).
Direttiva 2014/35/UE del Parlamento europeo e del Consiglio, del 26 febbraio 2014, concernente l'armonizzazione delle legislazioni degli Stati membri relative alla messa a disposizione sul mercato del materiale elettrico destinato a essere adoperato entro taluni limiti di tensione.
Direttiva 2011/65/UE del Parlamento Europeo e del Consiglio dell'8 giugno 2011 sulla restrizione dell'uso di determinate sostanze pericolose nelle apparecchiature elettriche ed elettroniche.

8.2 Riciclaggio



Informazioni relative all'ambiente per i clienti residenti nell'Unione Europea e in altri paesi europei con sistema di raccolta differenziata.

Questo simbolo sul prodotto o sulla confezione indica che il prodotto non deve essere considerato come un normale rifiuto domestico, ma deve invece essere consegnato ad un punto di raccolta appropriato per il riciclo di apparecchi elettrici ed elettronici. È responsabilità del proprietario smaltire sia questi prodotti sia le altre apparecchiature elettriche ed elettroniche mediante le specifiche strutture di raccolta indicate dal governo o dagli enti pubblici locali. Il corretto smaltimento ed il riciclaggio aiuteranno a prevenire conseguenze potenzialmente negative per l'ambiente e per la salute dell'essere umano. Per ricevere informazioni più dettagliate circa lo smaltimento delle vecchie apparecchiature in Vostro possesso, Vi invitiamo a contattare gli enti pubblici di competenza, il servizio di smaltimento rifiuti o il negozio nel quale avete acquistato il prodotto.

8.3 Diritti d'autore

Marmitek è un marchio commerciale di Germatron BV.

MegaView 241 UHD 2.0™ è un marchio commerciale di Marmitek BV.

Tutti i diritti riservati. Marmitek si è impegnata perché le informazioni contenute in questo manuale fossero il più possibile precise. Marmitek declina ogni responsabilità per eventuali errori di stampa. I diritti d'autore e tutti gli altri diritti di proprietà intellettuale sul contenuto (inclusi ma non limitati a numeri di modelli, software, audio, video, testi e fotografie) spettano a Marmitek BV. È strettamente proibito ogni uso del Contenuto, incluse senza limitazioni la distribuzione, riproduzione, modifica, pubblicazione o trasmissione senza previa autorizzazione scritta da parte di Marmitek. Tutti i diritti d'autore e altri diritti di proprietà intellettuale su tutte le riproduzioni devono essere conservati. I nomi di altre società e prodotti qui menzionati potrebbero essere marchi delle rispettive società. La citazione di prodotti di terze parti è a solo scopo informativo e non costituisce alcun impegno o raccomandazione. Marmitek declina ogni responsabilità riguardo l'uso e le prestazioni di questi prodotti.

Marmitek BV - PO Box 4257 - 5604 EG Eindhoven
Paesi Bassi

1 Inhoudsopgave

1	Inhoudsopgave	63
2	Veiligheidsinstructies.....	64
3	Uw product.....	64
3.1	Introductie	64
3.2	Voordelen.....	65
3.3	HDMI eigenschappen.....	65
3.4	Inhoud van de verpakking	65
4	Aan de slag.....	68
4.1	Tips voor installatie	68
4.2	Vereisten CAT5e/CAT6 kabel	68
4.3	Installatie van de zender en ontvanger	69
4.4	Installatie infrarood retour.....	69
4.5	Installatie Power over Cable (POC).....	70
5	Gebruik	70
6	Technische specificaties	71
7	Veelgestelde vragen (FAQs)	73
8	Kennisgeving	73
8.1	Verklaring van Overeenstemming	73
8.2	Recycling	74
8.3	Auteursrechten.....	74

2 Veiligheidsinstructies

Lees deze gebruiksaanwijzing zorgvuldig door voordat u het apparaat gaat gebruiken en bewaar deze gebruiksaanwijzing om deze indien nodig te kunnen raadplegen.

- Uitsluitend voor gebruik binnenshuis.
- Gebruik het product niet in een vochtige omgeving of nabij water.
- Stel het product niet bloot aan extreem hoge of lage temperaturen, sterke lichtbronnen of direct zonlicht.
- Dit product is geen speelgoed. Buiten bereik van kinderen houden.
- Sluit de voedingsadapter pas op het lichtnet aan als u zeker weet dat de netspanning overeenkomt met de waarde op de typeplaatjes.
- Sluit een voedingsadapter nooit aan wanneer deze beschadigd is. Neem in dat geval contact op met uw leverancier.
- Haal de voedingsadapter uit het stopcontact wanneer u het apparaat langere tijd niet gebruikt.
- Laat reparatie of service alleen over aan deskundig personeel.
- Het product nooit openmaken: de apparatuur kan onderdelen bevatten waarop levensgevaarlijke spanning staat.
- Bij oneigenlijk gebruik, zelf aangebrachte veranderingen of reparaties, komen alle garantiebepalingen te vervallen.
- Marmitek aanvaardt geen productaansprakelijkheid bij onjuist gebruik van het product of door gebruik anders dan waarvoor het product is bestemd.
- Marmitek aanvaardt geen aansprakelijkheid voor volgschade anders dan de wettelijke productaansprakelijkheid.

3 Uw product

3.1 Introductie

Gefeliciteerd met de aankoop van de Marmitek MegaView 241 UHD 2.0™! De MegaView 241 UHD 2.0™ maakt het op eenvoudige wijze mogelijk om een HDMI of DVI signaal te verlengen over één netwerkkabel. Verleng uw HDMI kabel tot maar liefst 70 meter over één netwerkkabel! Geniet elders in huis van de nieuwste Ultra HD content en kijk naar Netflix of een Blu-ray film in 4K met behoud van ultiem contrast en prachtige kleuren. Al onze producten zijn ontwikkeld en gefabriceerd naar de hoogst mogelijke kwaliteitseisen.

3.2 Voordelen

- HDBaseT technologie (ongecomprimeerde HD video overdracht inclusief 4K60 Ultra HD, 1080p Full HD en alle 3D formaten)
- Bedien een aangesloten A/V apparaat op afstand met de infrarood retourfunctie of Consumer Electronics Control (CEC).
- Door ingebouwde Power over Cable (POC) technologie is een stroomaansluiting voor de ontvanger bij de tv niet meer nodig.
- LPCM7.1, Dolby TrueHD & DTS HD Master Audio (hoge kwaliteit audio ondersteuning)
- Ondersteunt HDCP 2.2 voor het afspelen van beveiligde 4K Ultra HD-content.

3.3 HDMI eigenschappen

- Maximale doorvoersnelheid is 18 Gbit/s (gigabit per seconde). Hierdoor kan HDMI 2.0, Ultra HD 4K beelden weergeven in 60 fps (frames per seconde).
- Geschikt voor de nieuwste Ultra HD 4K60 resolutie (3840 x 2160 / 60 Hz), High Dynamic Range (HDR), Deep Color en 4:4:4 chroma kleuren.
- Deep Color 36-bit, (miljarden i.p.v. miljoenen kleuren, betere weergave van subtiele gradaties en hogere contrastverhouding)
- Ondersteunt alle 3D formaten (geschikt voor gebruik met uw eigen 3D apparatuur)

3.4 Inhoud van de verpakking

- A. 1 x Ultra HD zender (HDMI transmitter)
- B. 1 x Ultra HD ontvanger (HDMI receiver)
- C. 1 x voedingsadapter
- D. 1 x Infrarood ontvanger kabel
- E. 1 x Infrarood verlengkabel met 1 blaster led
- F. 1 x gebruiksaanwijzing
- G. 1 x bevestigingsmateriaal

A

Zender achterzijde

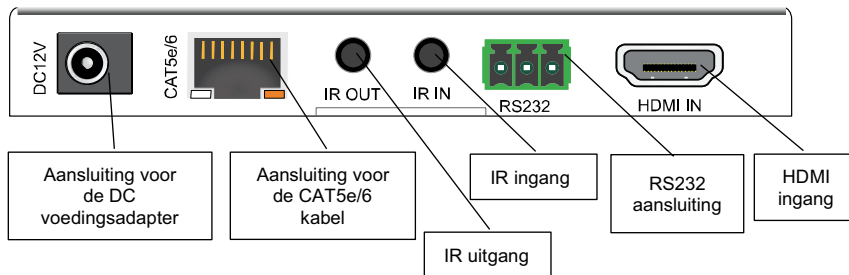

Zender voorzijde

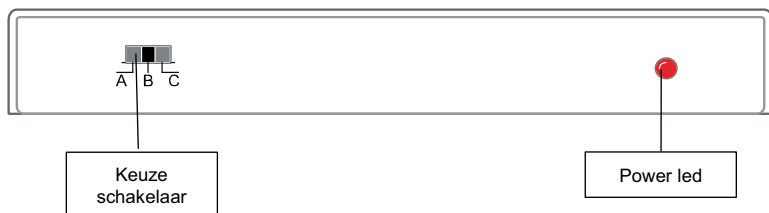

B

Ontvanger achterzijde

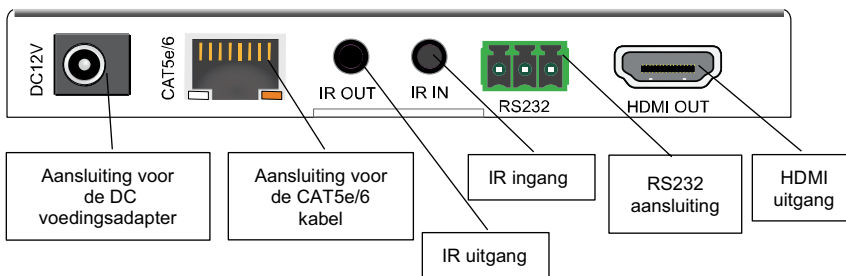

Ontvanger voorzijde



C

Voedingsadapter

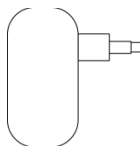

4 Aan de slag

4.1 Tips voor installatie

- Schakel alle apparatuur (tv en HDMI bronnen) eerst uit voordat u deze aansluit op de MegaView 241 UHD 2.0™. Indien deze niet uitgeschakeld kunnen worden, verwijder dan de stekker uit het stopcontact.
- Gebruik uitsluitend High Speed HDMI® gecertificeerde kabels voor de beste beeld- en geluidskwaliteit.
- Wees voorzichtig tijdens het aansluiten van uw HDMI kabels. Deze kunnen makkelijk beschadigd raken.

4.2 Vereisten CAT5e/CAT6 kabel

- UTP-, FTP- of STP- kabel
- 24AWG of lager
- Solid twisted pair
- 100 ohm bij 1MHz
- RJ-45 aansluiting volgens de EIA/TIA T568B standaard

In plaats van CAT5e kabel kan ook CAT6 kabel toegepast worden (deze is van betere kwaliteit). Om de overdrachtskwaliteit te optimaliseren gebruik dan "solid twisted pair" CAT5e of CAT6 kabel.

4.3 Installatie van de zender en ontvanger

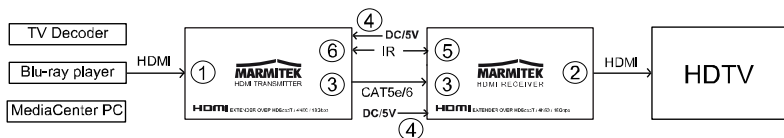

Ter controle van de goede werking van het systeem is het raadzaam om de opstelling eerst te testen met een korte CAT5e/6 kabel lengte.

1. Schakel alle apparaten uit voordat u begint met aansluiten.
2. Sluit de HDMI bron (Blu-ray disc speler, tv decoder, media center pc, etc.) aan op de MegaView 241 UHD 2.0™ zender [1] met behulp van een HDMI kabel (niet meegeleverd).
3. Sluit de MegaView 241 UHD 2.0™ ontvanger [2] aan op uw tv of projector met behulp van een HDMI kabel (niet meegeleverd).
4. Gebruik één CAT5e/6 netwerkkabel om de zender en ontvanger van MegaView 241 UHD 2.0™ met elkaar te verbinden [3].

Let op! De MegaView 241 UHD 2.0™ werkt alleen met een directe verbinding tussen de zender en de ontvanger en kan niet op een bestaand thuisnetwerk (LAN) worden aangesloten, dit kan schade aan het apparaat of uw netwerk router veroorzaken.

5. Sluit de voedingsadapter [4] aan op de "12 VDC" aansluiting van de MegaView 241 UHD 2.0™ zender of ontvanger en plug de adapter in een stopcontact.

Let op! Plaats de MegaView 241 UHD 2.0™ zender of ontvanger niet in een afgesloten ruimte zoals een tv meubel of gelijkwaardig. Zorg voor voldoende ventilatie om ervoor te zorgen dat het product naar behoren functioneert en als bescherming tegen oververhitting.

4.4 Installatie infrarood retour

De MegaView 241 UHD 2.0™ heeft een ingebouwd "infrarood retourkanaal" waarmee u het aangesloten apparaat vanuit een andere ruimte of door gesloten kastdeurtjes kunt bedienen met uw eigen afstandsbediening.

1. Sluit de infrarood (IR) ontvanger [D] aan op de "IR IN" aansluiting van de MegaView 241™ ontvanger [5].
2. Plaats deze zo dat deze zichtbaar is voor uw (infrarood) afstandsbediening zodat deze de verzonden commando's kan ontvangen (max. 6 meter).
3. De meest logische plaats voor de IR ontvanger is in de buurt van uw tv of projector.
4. Door de zelfklevende strip is plaatsing vrijwel overal mogelijk.

5. Experimenteer voor de juiste plaats voordat u de IR ontvanger definitief vastplakt.

Let op! De zelfklevende strip kan op bepaalde oppervlakken verkleuring veroorzaken of bij verwijdering lijmresten achterlaten.

1. Sluit de infrarood (IR) verlengkabel [E] aan op de "IR OUT" aansluiting van MegaView 241 UHD 2.0™ zender [6].
2. Plak de infrarood (IR) blaster led in de buurt van de HDMI bron.
3. Bij een juiste plaatsing kan één blaster led alle a/v apparatuur bedienen die in hetzelfde compartiment van een kastje staan.
4. Experimenteer voor de juiste plaats voordat u de IR blaster led definitief vastplakt.

Let op! De zelfklevende kan op bepaalde oppervlakken verkleuring veroorzaken of bij verwijdering lijmresten achterlaten.

4.5 Installatie Power over Cable (POC)

De MegaView 241 UHD 2.0™ ondersteunt bi-directionele Power over Cable technologie waarmee het mogelijk is om de zender en ontvanger op eenvoudige wijze vanaf 1 punt te voorzien van voedingsspanning. Hierdoor is een stroomaansluiting voor de ontvanger bij de tv niet meer nodig. De voedingsspanning wordt door de zender via de CAT5e/6 kabel doorgegeven aan de ontvanger. Dankzij deze ingebouwde technologie kunt u de ontvanger uit het zicht plaatsen achter uw tv zonder dat daarvoor een stopcontact benodigd is.

5 Gebruik

1. Zet de HDMI bron (bijvoorbeeld tv decoder of multi media pc) aan.
2. Zet de tv of projector aan en selecteer de juiste ingang. Meestal doet u dit door de A/V of de EXT toets van uw afstandsbediening in te drukken.
3. U krijgt direct beeld van de aangesloten HDMI bron.
4. Met de MegaView 241 UHD 2.0™ kunt u ook de HDMI bron bedienen vanuit een andere ruimte, door met de eigen afstandsbediening op de IR ontvanger te richten en een knop in te drukken.

6 Technische specificaties

Video

Data overdracht	HDBaseT
Video resolutie	4K(4096x2160)@60Hz en 1080p@60Hz
3D formaten	1080p@/24 Hz, en 720p@60Hz
HDMI standaard	HDMI 2.0b, HDR, CEC, EDID, DVI, alle 3D formaten en Deep Color 36-bit.
HDCP standaarden	HDCP 2.2 en HDCP 1.4
Kleurformaten	RGB en YCbCr 4:4:4.
Kleurdiepte	36-bit.
Videobandbreedte	18 Gbps.
Klokkrequentie	340 MHz.

Audio

Audio formaten	DTS-HD Master Audio, Dolby TrueHD, Dolby Digital/ AC3, DTS 5.1 en PCM stereo.
----------------	---

Zender

AV ingang	1 x HDMI ingang
UTP/ CATx aansluiting	RJ45, EIA/TIA T568B
Afmetingen (H x B x D)	16 x115 x 84 mm
Gewicht	150 g

Ontvanger

AV uitgang	1 x HDMI uitgang
UTP/ CATx aansluiting	RJ45, EIA/TIA T568B
Afmetingen (H x B x D)	16 x115 x 84 mm
Gewicht	150 g

Lengte CAT 5e/6 kabel	Max. 40m@4K60Hz en 70m@1080p
HDMI kabellengte	maximaal 15 meter
RS232	Euroblock/Phoenix connector

Infrarood ontvanger

Frequentie bereik:	30 - 60 kHz
Infrarood ontvangst bereik:	± 6 meter
Aansluiting:	3,5mm jack plug
Lengte kabel:	150 cm

Infrarood verlengkabel met 1 blaster led

Frequentie bereik:	30 - 60 kHz
Infrarood zend bereik:	± 1 meter
Aansluiting:	3,5mm jack plug
Lengte kabel:	100 cm

Algemeen

Omgevingstemperatuur	+0 tot +70° C
Omgevingsvochtigheid	10% to 85%
Voeding	100-240 VAC 50/60 Hz, 5 VDC 1A
Technologie voeding	Power over cable (POC)

Specificaties kunnen wijzigen zonder voorafgaande melding hiervan.

7 Veelgestelde vragen (FAQs)

Geen (of slecht) beeld en geluid

Indien u slecht of geen beeld ervaart na het aansluiten van de MegaView 241 UHD 2.0™, probeer dan het probleem te achterhalen door de apparaten één voor één aan te sluiten op uw tv of projector. Op deze manier kunt u bepalen of het probleem zich bevindt in de HDMI bronnen, de HDMI kabels, de MegaView 241 UHD 2.0™ of de tv.

- Controleer of de voedingsadapter is aangesloten en in het stopcontact zit.
- Gebruik uitsluitend High Speed HDMI® gecertificeerde kabels voor de beste beeld- en geluidskwaliteit.
- Gebruik geen HDMI kabels die langer zijn dan gespecificeerd in de technische gegevens
- Controleer of de HDMI kabels en/ of connectoren niet beschadigd zijn
- Zowel de HDMI bron als uw tv of projector dient HDMI volledig te ondersteunen
- Controleer of uw HDMI bronnen en tv of projector de kopieerbeveiliging HDCP 2.2 (High bandwidth Digital Content Protection) ondersteunen.

Geen (of slecht) beeld en geluid

- Controleer of de HDMI bron aan staat.
- Gebruik alleen CAT5e/CAT6 kabel zoals gespecificeerd in hoofdstuk 4. Vereisten.
- Controleer of de CAT5e/CAT6 kabel een goede verbinding maakt (geen breuken).
- Controleer of de RJ-45 volgens de EIA/TIA T568B standaard is aangesloten.
- Zorg ervoor dat de maximale kabellengte niet wordt overschreden.
- Installeer uw systeem zo min mogelijk in de buurt van RF bronnen (draadloze apparatuur).
- Stel een lagere resolutie in op uw HDMI bron, mogelijk kan de gebruikte CAT5e/6 kabel de bandbreedte van hoger resoluties niet aan.

Heeft u vragen die hierboven niet beantwoord worden? Kijk dan op www.marmitek.com

8 Kennisgeving

8.1 Verklaring van Overeenstemming



Bij deze verklaart Marmitek BV, dat deze MegaView 241 UHD 2.0 2.0™ voldoet aan de essentiële eisen en aan de overige relevante bepalingen van Richtlijnen:

Richtlijn 2014/30/EU van het Europees Parlement en de Raad van 26 februari 2014 betreffende de harmonisatie van de wetgevingen van de lidstaten inzake elektromagnetische compatibiliteit (herschikking).

Richtlijn 2014/35/EU van het Europees Parlement en de Raad van 26 februari 2014 betreffende de harmonisatie van de wetgevingen van de lidstaten inzake het

op de markt aanbieden van elektrisch materiaal bestemd voor gebruik binnen bepaalde spanningsgrenzen.

Richtlijn 2011/65/EU van het Europees Parlement en de Raad van 8 juni 2011 betreffende beperking van het gebruik van bepaalde gevaarlijke stoffen in elektrische en elektronische apparatuur.

Verordening (EG) Nr. 278/2009 van de Commissie van 6 april 2009 houdende tenuitvoerlegging van Richtlijn 2005/32/EG van het Europees Parlement en de Raad, wat betreft voorschriften inzake ecologisch ontwerp voor het elektrisch opgenomen vermogen van externe stroomvoorzieningen in niet-belaste toestand en de gemiddelde actieve efficiëntie van externe stroomvoorzieningen

8.2 Recycling



Milieu-informatie voor klanten in de Europese Unie en andere Europese landen met gescheiden inzamelingsystemen.

Dit symbool op het product of op de verpakking wijst erop dat dit product niet als huishoudelijk afval mag worden behandeld. Het moet echter naar een inzamelingspunt worden gebracht waar elektrische en elektronische apparatuur wordt gerecycled. U bent zelf verantwoordelijk voor de vernietiging van deze en andere elektrische en elektronische apparatuur via de daarvoor door de landelijke of plaatselijke overheid aangewezen inzamelingskanalen. De juiste vernietiging en recycling van deze apparatuur voorkomt mogelijke negatieve gevolgen voor het milieu en de gezondheid. Voor meer informatie over het vernietigen van uw oude apparatuur neemt u contact op met de plaatselijke autoriteiten of afvalverwerkingsdienst, of met de winkel waar u het product hebt aangeschaft.

8.3 Auteursrechten

Marmitek is een handelsmerk van Germatron BV.

MegaView 241 UHD 2.0 2.0™ is een handelsmerk van Marmitek BV. Alle rechten voorbehouden.

Deze handleiding is met uiterste zorg samengesteld. Marmitek aanvaardt geen aansprakelijkheid voor druk- of typefouten. Auteursrechten en alle andere eigendomsrechten op de inhoud (inclusief maar niet beperkt tot model nummers, software, audio, video, tekst en foto's) berust bij Marmitek BV. Elk gebruik van de inhoud, maar zonder beperking, distributie, reproductie, wijziging, openbaarmaking of verzending zonder de voorafgaande schriftelijke toestemming van Marmitek is strikt verboden. Alle auteursrechten en andere eigendomsrechten dienen te worden behouden op alle reproducties.

Andere in deze handleiding genoemde bedrijfs- of productnamen kunnen handelsmerken van de desbetreffende bedrijven zijn. Producten van andere fabrikanten worden alleen genoemd ter informatie. Dit betekent niet dat deze producten door Marmitek worden aanbevolen of door Marmitek zijn goedgekeurd. Marmitek aanvaardt geen enkele aansprakelijkheid met betrekking tot de betrouwbaarheid van deze producten.

Marmitek BV - Postbus 4257 - 5604 EG Eindhoven – Nederland

The logo graphic consists of two thick, black, curved lines that meet at a central point at the top, forming a shape reminiscent of a roof or a stylized 'M'.

MARMITEK[®]
www.marmitek.com